

## Informazioni relative alla stampante

- [Identificazione della stampante](#)
- [Informazioni sul pannello operatore](#)
- [Uso dei menu del pannello operatore](#)

## Identificazione della stampante

La stampante è disponibile in due modelli base. La tabella riportata di seguito mostra alcune delle differenze tra i modelli.

	5210n	5310n
Capacità di alimentazione	600 fogli (vassoio da 500 fogli + alimentatore multiuso da 100 fogli)	600 fogli (vassoio da 500 fogli + alimentatore multiuso da 100 fogli)
Capacità di uscita	250 fogli	250 fogli
Memoria standard	64 MB	128 MB
Capacità di memoria massima	576 MB	640 MB

 **NOTA** Il numero di modello della stampante è visibile sul pannello operatore.

## Modelli configurati

Le figure riportate di seguito mostrano una stampante di rete standard e una con configurazione completa. Il collegamento di opzioni per la gestione dei supporti di stampa completa la configurazione del modello standard.

I componenti contrassegnati da un asterisco (\*) sono opzionali. Per ulteriori informazioni sull'installazione delle opzioni di alimentazione, vedere [Installazione e rimozione delle opzioni](#) o seguire le istruzioni dei singoli componenti.

Per acquistare i componenti indicati di seguito, visitare il sito [www.dell.com](http://www.dell.com) o contattare il rappresentante di vendita Dell.

### Rete standard

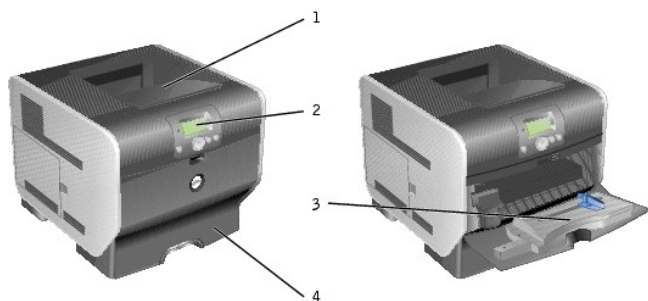

Numero:	Componente:
1	Raccoglitore di uscita standard (da 250 fogli)
2	Pannello operatore
3	Alimentatore multiuso (da 100 fogli)
4	Vassoio standard (da 500 fogli)

### Configurazione completa



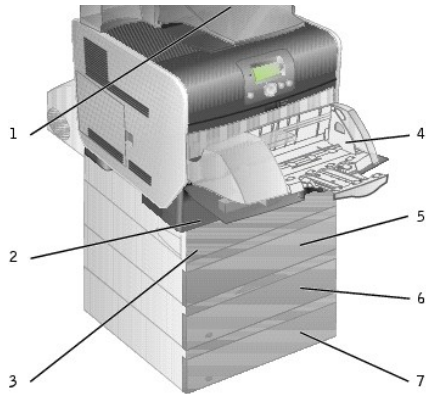

**NOTA** È possibile installare fino a quattro vassoi carta opzionali o, in alternativa, tre vassoi e un'unità fronte/retro.

Numero:	Componente:
1	Espansione di uscita (da 650 fogli)
2	Vassoio 1/Vassoio standard (da 500 fogli)
3	Unità fronte/retro (da 500 fogli)
4	Alimentatore buste (da 85 buste)
5	Vassoio 2 (da 250 o 500 fogli)
6	Vassoio 3 (da 250 o 500 fogli)
7	Vassoio 4 (da 250 o 500 fogli)



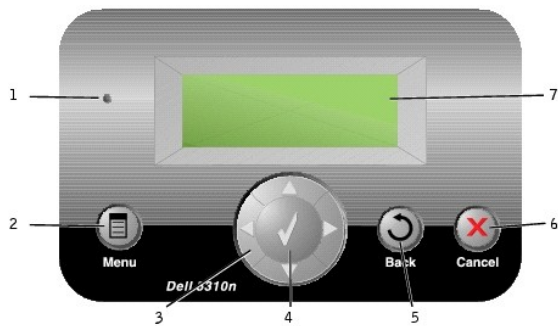

**ATTENZIONE** Le configurazioni con installazione a terra richiedono componenti aggiuntivi per garantire una maggiore stabilità. Se si utilizzano più opzioni di alimentazione o un'unità fronte/retro e un'opzione di alimentazione, è necessario utilizzare un supporto o una base per la stampante.

## Informazioni sul pannello operatore



Numero:	Componente:	Operazione eseguita:
1	Spia luminosa	Consente di verificare se la stampante è accesa, occupata, inattiva, in fase di elaborazione o se necessita dell'intervento dell'operatore. <ul style="list-style-type: none"> <li>1 Spenta - La stampante è spenta.</li> <li>1 Verde - La stampante è accesa ma inattiva.</li> <li>1 Verde lampeggiante - La stampante è in fase di riscaldamento, è in corso l'elaborazione dei dati o la stampa di un processo.</li> <li>1 Ambra - È necessario l'intervento dell'operatore.</li> </ul>
2	Pulsante Menu	Consente di aprire l'indice dei menu. <p><b>NOTA</b> Per accedere all'indice dei menu, la stampante deve trovarsi nello stato <b>Pronta</b>. In caso contrario, viene visualizzato un messaggio che indica che non è possibile accedere ai menu.</p>
3	Pulsanti direzionali	<p>▲ ▼</p> <p>Consentono di scorrere gli elenchi verso l'alto e verso il basso.</p> <p>Quando si scorrono gli elenchi mediante i pulsanti freccia <b>Su</b> o <b>Giù</b>, il cursore si sposta di una riga alla volta. Premendo il pulsante freccia <b>Giù</b> quando il cursore è alla fine della schermata, si passa alla pagina successiva.</p> <p>◀ ▶</p>

			Consentono di spostarsi all'interno della schermata, ad esempio tra le voci dell'indice dei menu. I pulsanti freccia <b>Sinistra</b> e <b>Destra</b> consentono di scorrere il testo non visualizzabile all'interno dei margini dello schermo.
4	Pulsante <b>Selezione</b>		Consente di avviare un'azione. Premere <b>Selezione</b> quando il cursore è accanto alla selezione desiderata, ad esempio il rimando a un collegamento, l'inoltro di una voce di configurazione, l'avvio o l'annullamento di un processo.
5	Pulsante <b>Indietro</b>		Consente di tornare all'ultima schermata visualizzata. <b>NOTA</b> Se si preme <b>Indietro</b> , le modifiche apportate a una schermata non verranno applicate.
6	Pulsante <b>Annulla</b>		Consente di interrompere il funzionamento meccanico della stampante. Dopo aver premuto <b>Annulla</b> , viene visualizzato il messaggio <b>Arresto in corso</b> . Successivamente all'arresto della stampante, sulla riga relativa allo stato nel pannello operatore vengono visualizzati il messaggio <b>Interrotto</b> e un elenco di opzioni.
7	Display		Consente di visualizzare messaggi e grafici relativi allo stato della stampante e a eventuali problemi riscontrati.  Il display del pannello operatore è un display in scala di grigi a 4 righe retroilluminato in grado di visualizzare immagini e testo.

## Uso dei menu del pannello operatore

Sono disponibili alcuni menu che consentono di modificare facilmente le impostazioni della stampante. La tabella mostra l'indice dei menu del pannello operatore, nonché i menu e le corrispondenti voci selezionabili. Per ulteriori informazioni sui menu e le voci corrispondenti, vedere [Informazioni sui menu del pannello operatore](#).

Menu	Voce di menu
Menu Carta	<ul style="list-style-type: none"> <li>1 Origine predefinita</li> <li>1 Dimensioni/tipo carta</li> <li>1 Configura MU</li> <li>1 Miglioramento buste</li> <li>1 Sostituisci dimensioni</li> <li>1 Grana carta</li> <li>1 Peso carta</li> <li>1 Caricamento carta</li> <li>1 Tipi personalizzati</li> <li>1 Impostazione generale</li> <li>1 Installaz. raccoglitore</li> </ul>
Report	<ul style="list-style-type: none"> <li>1 Pagina impost. menu</li> <li>1 Statistiche periferica</li> <li>1 Pagina impost. rete</li> <li>1 Pagina impost. rete &lt;x&gt;</li> <li>1 Elenco profili</li> <li>1 Pag. impost. NetWare</li> <li>1 Stampa font</li> <li>1 Stampa directory</li> </ul>
Impostazioni	<ul style="list-style-type: none"> <li>1 Menu Impostazioni</li> <li>1 Menu Finitura</li> <li>1 <b>Menu Qualità</b></li> <li>1 <b>Menu Utilità</b></li> <li>1 Menu Postscript</li> <li>1 Menu Emulazione PCL</li> <li>1 Menu HTML</li> <li>1 Menu Immagine</li> </ul>
Protezione	<ul style="list-style-type: none"> <li>1 Scadenza processo</li> </ul>
Rete/Porte	<ul style="list-style-type: none"> <li>1 TCP/IP</li> <li>1 Rete standard</li> <li>1 Rete &lt;x&gt;</li> <li>1 USB standard</li> <li>1 USB &lt;x&gt;</li> <li>1 Parallela</li> <li>1 Parallela &lt;x&gt;</li> <li>1 NetWare</li> <li>1 AppleTalk</li> </ul>

## Appendice

- [Assistenza tecnica Dell](#)
  - [Come contattare Dell](#)
  - [Garanzia e norme per la restituzione](#)
- 

### Assistenza tecnica Dell

Gli interventi di assistenza tecnica assistita richiedono la collaborazione del cliente durante il processo di risoluzione dei problemi e determinano il ripristino della configurazione originale di sistema operativo, software applicativo e driver dei componenti hardware. Tali interventi verificano inoltre il corretto funzionamento della stampante e di tutti i componenti hardware installati da Dell. Oltre a questo tipo di assistenza, è disponibile un servizio di assistenza tecnica online Dell. Altri tipi di assistenza tecnica sono disponibili a pagamento.

Dell offre un servizio di assistenza tecnica limitato alla stampante, ai componenti software e alle periferiche Dell. L'assistenza per il software e le periferiche di terzi è fornita dal produttore originale, incluso il software e le periferiche acquistate e/o installate tramite Software & Peripherals (DellWare), ReadyWare e Custom Factory Integration (CFI/DellPlus).

---

### Come contattare Dell

È possibile contattare l'assistenza tecnica Dell all'indirizzo [support.dell.com](http://support.dell.com). Selezionare la regione nella pagina di benvenuto e inserire i dati richiesti per accedere alle informazioni e agli strumenti desiderati.

È possibile contattare Dell per via elettronica tramite uno dei seguenti indirizzi:

- 1 World Wide Web  
[www.dell.com/](http://www.dell.com/)  
[www.dell.com/ap/](http://www.dell.com/ap/) (solo Asia e Pacifico)  
[www.euro.dell.com](http://www.euro.dell.com) (solo Europa)  
[www.dell.com/la/](http://www.dell.com/la/) (solo America Latina)  
[www.dell.com/jp/](http://www.dell.com/jp/) (solo Giappone)
  - 1 FTP (File Transfer Protocol) anonimo  
[ftp.dell.com/](ftp://ftp.dell.com/)  
Effettuare il collegamento inserendo "anonymous" come nome utente e il proprio indirizzo e-mail come password.
  - 1 Servizio elettronico assistenza  
[mobile\\_support@us.dell.com](mailto:mobile_support@us.dell.com)  
[support@us.dell.com](mailto:support@us.dell.com)  
[apsupport@dell.com](mailto:apsupport@dell.com) (solo Asia e Pacifico)  
[support.euro@dell.com](mailto:support.euro@dell.com) (solo Europa)  
<http://support.jp.dell.com/jp/jp/tech/email/> (solo Giappone)
  - 1 Servizio elettronico preventivi  
[sales@dell.com](mailto:sales@dell.com)  
[apmarketing@dell.com](mailto:apmarketing@dell.com) (solo Asia e Pacifico)
  - 1 Servizio elettronico informazioni  
[info@dell.com](mailto:info@dell.com)
- 

### Garanzia e norme per la restituzione

I prodotti hardware Dell Inc. ("Dell") sono composti da parti e componenti nuovi o considerati tali in base agli standard industriali del settore. Per informazioni sulla garanzia Dell della stampante, consultare il *Manuale dell'utente*.

# BSD License and Warranty Statements





Copyright (c) 1991 The Regents of the University of California. All rights reserved.

Redistribution and use in source and binary forms, with or without modification, are permitted provided that the following conditions are met:

1. Redistributions of source code must retain the above copyright notice, this list of conditions and the following disclaimer.
2. Redistributions in binary form must reproduce the above copyright notice, this list of conditions and the following disclaimer in the documentation and/or other materials provided with the distribution.
3. The name of the author may not be used to endorse or promote products derived from this software without specific prior written permission.

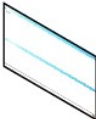
THIS SOFTWARE IS PROVIDED BY THE AUTHOR "AS IS" AND ANY EXPRESS OR IMPLIED WARRANTIES, INCLUDING, BUT NOT LIMITED TO, THE IMPLIED WARRANTIES OF MERCHANTABILITY AND FITNESS FOR A PARTICULAR PURPOSE ARE DISCLAIMED. IN NO EVENT SHALL THE AUTHOR BE LIABLE FOR ANY DIRECT, INDIRECT, INCIDENTAL, SPECIAL, EXEMPLARY, OR CONSEQUENTIAL DAMAGES (INCLUDING, BUT NOT LIMITED TO, PROCUREMENT OF SUBSTITUTE GOODS OR SERVICES; LOSS OF USE, DATA, OR PROFITS; OR BUSINESS INTERRUPTION) HOWEVER CAUSED AND ON ANY THEORY OF LIABILITY, WHETHER IN CONTRACT, STRICT LIABILITY, OR TORT (INCLUDING NEGLIGENCE OR OTHERWISE) ARISING IN ANY WAY OUT OF THE USE OF THIS SOFTWARE, EVEN IF ADVISED OF THE POSSIBILITY OF SUCH DAMAGE.

## Individuazione delle informazioni

Argomento desiderato	Vedere
<ul style="list-style-type: none"> <li>1 Driver della stampante</li> <li>1 Guida per l'utente</li> </ul>	<p>CD Drivers and Utilities</p>  <p>Utilizzare il CD per disinstallare/reinstallare i driver o accedere alla documentazione.</p> <p>Eventuali aggiornamenti relativi alle modifiche tecniche apportate alla stampante e alla documentazione di riferimento per tecnici o utenti esperti sono disponibili nei file Leggimi contenuti nel CD.</p>
<p>Installazione della stampante</p>	<p>Poster <i>Installazione della stampante</i></p> 
<ul style="list-style-type: none"> <li>1 Informazioni sulla sicurezza</li> <li>1 Installazione e uso della stampante</li> <li>1 Informazioni sulla garanzia</li> </ul>	<p>Manuale dell'utente</p> 
<p>Codice del servizio di assistenza espresso e numero di etichetta del servizio</p>	 <p>Questa etichetta si trova sotto il coperchio anteriore della stampante.</p> 
<ul style="list-style-type: none"> <li>1 Driver aggiornati per la stampante</li> <li>1 Risposte alle richieste di assistenza tecnica</li> <li>1 Documentazione per la stampante</li> </ul>	<p>Sito Web dell'assistenza tecnica Dell: <a href="http://support.dell.com">support.dell.com</a></p> <p>Sul sito Web dell'assistenza tecnica Dell sono disponibili diversi strumenti online, inclusi:</p> <ul style="list-style-type: none"> <li>1 Soluzioni - Suggerimenti per la risoluzione dei problemi, articoli tecnici e corsi online</li> <li>1 Aggiornamenti - Informazioni sull'aggiornamento dei componenti, ad esempio la memoria</li> <li>1 Servizio clienti - Informazioni su contatti, stato dell'ordine, garanzia e riparazioni</li> <li>1 Download - Driver</li> <li>1 Riferimenti - Documentazione di riferimento e specifiche dei prodotti</li> </ul>
<ul style="list-style-type: none"> <li>1 Uso di Windows XP</li> <li>1 Documentazione per la stampante</li> </ul>	<p>Guida in linea e supporto tecnico di Windows XP</p> <ol style="list-style-type: none"> <li>1. Fare clic su <b>Start</b> → <b>Guida in linea e supporto tecnico</b>.</li> <li>2. Digitare una parola o una frase per descrivere il problema e fare clic sull'icona a forma di freccia.</li> <li>3. Fare clic sull'argomento desiderato.</li> <li>4. Seguire le istruzioni visualizzate.</li> </ol>

# GNU License

---

## GENERAL PUBLIC LICENSE

Version 2, June 1991

Copyright (C) 1989, 1991 Free Software Foundation, Inc.

59 Temple Place, Suite 330, Boston, MA 02111-1307 USA

Everyone is permitted to copy and distribute verbatim copies of this license document, but changing it is not allowed.

### Preamble

The licenses for most software are designed to take away your freedom to share and change it. By contrast, the GNU General Public License is intended to guarantee your freedom to share and change free software—to make sure the software is free for all its users. This General Public License applies to most of the Free Software Foundation's software and to any other program whose authors commit to using it. (Some other Free Software Foundation software is covered by the GNU Library General Public License instead.) You can apply it to your programs, too.

When we speak of free software, we are referring to freedom, not price. Our General Public Licenses are designed to make sure that you have the freedom to distribute copies of free software (and charge for this service if you wish), that you receive source code or can get it if you want it, that you can change the software or use pieces of it in new free programs; and that you know you can do these things.

To protect your rights, we need to make restrictions that forbid anyone to deny you these rights or to ask you to surrender the rights. These restrictions translate to certain responsibilities for you if you distribute copies of the software, or if you modify it.

For example, if you distribute copies of such a program, whether gratis or for a fee, you must give the recipients all the rights that you have. You must make sure that they, too, receive or can get the source code. And you must show them these terms so they know their rights.

We protect your rights with two steps: (1) copyright the software, and (2) offer you this license which gives you legal permission to copy, distribute and/or modify the software.

Also, for each author's protection and ours, we want to make certain that everyone understands that there is no warranty for this free software. If the software is modified by someone else and passed on, we want its recipients to know that what they have is not the original, so that any problems introduced by others will not reflect on the original authors' reputations.

Finally, any free program is threatened constantly by software patents. We wish to avoid the danger that redistributors of a free program will individually obtain patent licenses, in effect making the program proprietary. To prevent this, we have made it clear that any patent must be licensed for everyone's free use or not licensed at all.

The precise terms and conditions for copying, distribution and modification follow.

## GNU GENERAL PUBLIC LICENSE

### TERMS AND CONDITIONS FOR COPYING, DISTRIBUTION AND MODIFICATION

1. This License applies to any program or other work which contains a notice placed by the copyright holder saying it may be distributed under the terms of this General Public License. The "Program", below, refers to any such program or work, and a "work based on the Program" means either the Program or any derivative work under copyright law: that is to say, a work containing the Program or a portion of it, either verbatim or with modifications and/or translated into another language. (Hereinafter, translation is included without limitation in the term "modification".) Each licensee is addressed as "you". Activities other than copying, distribution and modification are not covered by this License: they are outside its scope. The act of running the Program is not restricted, and the output from the Program is covered only if its contents constitute a work based on the Program (independent of having been made by running the Program). Whether that is true depends on what the Program does.

2. You may copy and distribute verbatim copies of the Program's source code as you receive it, in any medium, provided that you conspicuously and appropriately publish on each copy an appropriate copyright notice and disclaimer of warranty; keep intact all the notices that refer to this License and to the absence of any warranty; and give any other recipients of the Program a copy of this License along with the Program.

You may charge a fee for the physical act of transferring a copy, and you may at your option offer warranty protection in exchange for a fee.

3. You may modify your copy or copies of the Program or any portion of it, thus forming a work based on the Program, and copy and distribute such modifications or work under the terms of Section 1 above, provided that you also meet all of these conditions:
  - a. You must cause the modified files to carry prominent notices stating that you changed the files and the date of any change.
  - b. You must cause any work that you distribute or publish, that in whole or in part contains or is derived from the Program or any part thereof, to be licensed as a whole at no charge to all third parties under the terms of this License.
  - c. If the modified program normally reads commands interactively when run, you must cause it, when started running for such interactive use in the most ordinary way, to print or display an announcement including an appropriate copyright notice and a notice that there is no warranty (or else, saying that you provide a warranty) and that users may redistribute the program under these conditions, and telling the user how to view a copy of this License. (Exception: if the Program itself is interactive but does not normally print such an announcement, your work based on the Program is not required to print an announcement.)

These requirements apply to the modified work as a whole. If identifiable sections of that work are not derived from the Program, and can be reasonably considered independent and separate works in themselves, then this License, and its terms, do not apply to those sections when you distribute them as separate works. But when you distribute the same sections as part of a whole which is a work based on the Program, the distribution of the whole must be on the terms of this License, whose permissions for other licensees extend to the entire whole, and thus to each and every part regardless of who wrote it.

Thus, it is not the intent of this section to claim rights or contest your rights to work written entirely by you; rather, the intent is to exercise the right to control the distribution of derivative or collective works based on the Program.

In addition, mere aggregation of another work not based on the Program with the Program (or with a work based on the Program) on a volume of a storage or distribution medium does not bring the other work under the scope of this License.

4. You may copy and distribute the Program (or a work based on it, under Section 2) in object code or executable form under the terms of Sections 1 and 2 above provided that you also do one of the following:
  - a. Accompany it with the complete corresponding machine-readable source code, which must be distributed under the terms of Sections 1 and 2 above on a medium customarily used for software interchange; or,
  - b. Accompany it with a written offer, valid for at least three years, to give any third party, for a charge no more than your cost of physically performing source distribution, a complete machine-readable copy of the corresponding source code, to be distributed under the terms of Sections 1 and 2 above on a medium customarily used for software interchange; or,
  - c. Accompany it with the information you received as to the offer to distribute corresponding source code. (This alternative is allowed only for noncommercial distribution and only if you received the program in object code or executable form with such an offer, in accord with Subsection b above.)

The source code for a work means the preferred form of the work for making modifications to it. For an executable work, complete source code means all the source code for all modules it contains, plus any associated interface definition files, plus the scripts used to control compilation and installation of the executable. However, as a special exception, the source code distributed need not include anything that is normally distributed (in either source or binary form) with the major components (compiler, kernel, and so on) of the operating system on which the executable runs, unless that component itself accompanies the executable.

If distribution of executable or object code is made by offering access to copy from a designated place, then offering equivalent access to copy the source code from the same place counts as distribution of the source code, even though third parties are not compelled to copy the source along with the object code.

5. You may not copy, modify, sublicense, or distribute the Program except as expressly provided under this License. Any attempt otherwise to copy, modify, sublicense or distribute the Program is void, and will automatically terminate your rights under this License. However, parties who have received copies, or rights, from you under this License will not have their licenses terminated so long as such parties remain in full compliance.
6. You are not required to accept this License, since you have not signed it. However, nothing else grants you permission to modify or distribute the Program or its derivative works. These actions are prohibited by law if you do not accept this License. Therefore, by modifying or distributing the Program (or any work based on the Program), you indicate your acceptance of this License to do so, and all its terms and conditions for copying, distributing or modifying the Program or works based on it.
7. Each time you redistribute the Program (or any work based on the Program), the recipient automatically receives a license from the original licensor to copy, distribute or modify the Program subject to these terms and conditions. You may not impose any further restrictions on the recipients' exercise of the rights granted herein. You are not responsible for enforcing compliance by third parties to this License.
8. If, as a consequence of a court judgment or allegation of patent infringement or for any other reason (not limited to patent issues), conditions are imposed on you (whether by court order, agreement or otherwise) that contradict the conditions of this License, they do not excuse you from the conditions of this License. If you cannot distribute so as to satisfy simultaneously your obligations under this License and any other pertinent obligations, then as a consequence you may not distribute the Program at all. For example, if a patent license would not permit royalty-free redistribution of the Program by all those who receive copies directly or indirectly through you, then the only way you could satisfy both it and this License would be to refrain entirely from distribution of the Program.

If any portion of this section is held invalid or unenforceable under any particular circumstance, the balance of the section is intended to apply and the section as a whole is intended to apply in other circumstances.

It is not the purpose of this section to induce you to infringe any patents or other property right claims or to contest validity of any such claims; this section has the sole purpose of protecting the integrity of the free software distribution system, which is implemented by public license practices. Many people have made generous contributions to the wide range of software distributed through that system in reliance on consistent application of that system; it is up to the author/donor to decide if he or she is willing to distribute software through any other system and a licensee cannot impose that choice.

This section is intended to make thoroughly clear what is believed to be a consequence of the rest of this License.

9. If the distribution and/or use of the Program is restricted in certain countries either by patents or by copyrighted interfaces, the original copyright holder who places the Program under this License may add an explicit geographical distribution limitation excluding those countries, so that distribution is permitted only in or among countries not thus excluded. In such case, this License incorporates the limitation as if written in the body of this License.
10. The Free Software Foundation may publish revised and/or new versions of the General Public License from time to time. Such new versions will be similar in spirit to the present version, but may differ in detail to address new problems or concerns.

Each version is given a distinguishing version number. If the Program specifies a version number of this License which applies to it and "any later version", you have the option of following the terms and conditions either of that version or of any later version published by the Free Software



Foundation. If the Program does not specify a version number of this License, you may choose any version ever published by the Free Software Foundation.

11. If you wish to incorporate parts of the Program into other free programs whose distribution conditions are different, write to the author to ask for permission. For software which is copyrighted by the Free Software Foundation, write to the Free Software Foundation; we sometimes make exceptions for this. Our decision will be guided by the two goals of preserving the free status of all derivatives of our free software and of promoting the sharing and reuse of software generally.

## NO WARRANTY

12. BECAUSE THE PROGRAM IS LICENSED FREE OF CHARGE, THERE IS NO WARRANTY FOR THE PROGRAM, TO THE EXTENT PERMITTED BY APPLICABLE LAW. EXCEPT WHEN OTHERWISE STATED IN WRITING THE COPYRIGHT HOLDERS AND/OR OTHER PARTIES PROVIDE THE PROGRAM "AS IS" WITHOUT WARRANTY OF ANY KIND, EITHER EXPRESSED OR IMPLIED, INCLUDING, BUT NOT LIMITED TO, THE IMPLIED WARRANTIES OF MERCHANTABILITY AND FITNESS FOR A PARTICULAR PURPOSE. THE ENTIRE RISK AS TO THE QUALITY AND PERFORMANCE OF THE PROGRAM IS WITH YOU. SHOULD THE PROGRAM PROVE DEFECTIVE, YOU ASSUME THE COST OF ALL NECESSARY SERVICING, REPAIR OR CORRECTION.
13. IN NO EVENT UNLESS REQUIRED BY APPLICABLE LAW OR AGREED TO IN WRITING WILL ANY COPYRIGHT HOLDER, OR ANY OTHER PARTY WHO MAY MODIFY AND/OR REDISTRIBUTE THE PROGRAM AS PERMITTED ABOVE, BE LIABLE TO YOU FOR DAMAGES, INCLUDING ANY GENERAL, SPECIAL, INCIDENTAL OR CONSEQUENTIAL DAMAGES ARISING OUT OF THE USE OR INABILITY TO USE THE PROGRAM (INCLUDING BUT NOT LIMITED TO LOSS OF DATA OR DATA BEING RENDERED INACCURATE OR LOSSES SUSTAINED BY YOU OR THIRD PARTIES OR A FAILURE OF THE PROGRAM TO OPERATE WITH ANY OTHER PROGRAMS), EVEN IF SUCH HOLDER OR OTHER PARTY HAS BEEN ADVISED OF THE POSSIBILITY OF SUCH DAMAGES.

END OF TERMS AND CONDITIONS

## How to Apply These Terms to Your New Programs

If you develop a new program, and you want it to be of the greatest possible use to the public, the best way to achieve this is to make it free software which everyone can redistribute and change under these terms.

To do so, attach the following notices to the program. It is safest to attach them to the start of each source file to most effectively convey the exclusion of warranty; and each file should have at least the "copyright" line and a pointer to where the full notice is found.

1 April 1989

Lexmark International, Inc.

This General Public License does not permit incorporating your program into proprietary programs. If your program is a subroutine library, you may consider it more useful to permit linking proprietary applications with the library. If this is what you want to do, use the GNU Library General Public License instead of this License.

---

## GNU LESSER GENERAL PUBLIC LICENSE

Version 2.1, February 1999

Copyright (C) 1991, 1999 Free Software Foundation, Inc.

59 Temple Place, Suite 330, Boston, MA 02111-1307 USA

Everyone is permitted to copy and distribute verbatim copies of this license document, but changing it is not allowed.

[This is the first released version of the Lesser GPL. It also counts as the successor of the GNU Library Public License, version 2, hence the version number 2.1.]

## Preamble

The licenses for most software are designed to take away your freedom to share and change it. By contrast, the GNU General Public Licenses are intended to guarantee your freedom to share and change free software--to make sure the software is free for all its users.

This license, the Lesser General Public License, applies to some specially designated software packages--typically libraries--of the Free Software Foundation and other authors who decide to use it. You can use it too, but we suggest you first think carefully about whether this license or the ordinary General Public License is the better strategy to use in any particular case, based on the explanations below.

When we speak of free software, we are referring to freedom of use, not price. Our General Public Licenses are designed to make sure that you have the freedom to distribute copies of free software (and charge for this service if you wish); that you receive source code or can get it if you want it; that you can change the software and use pieces of it in new free programs; and that you are informed that you can do these things.

To protect your rights, we need to make restrictions that forbid distributors to deny you these rights or to ask you to surrender these rights. These restrictions translate to certain responsibilities for you if you distribute copies of the library or if you modify it.

For example, if you distribute copies of the library, whether gratis or for a fee, you must give the recipients all the rights that we gave you. You must make sure that they, too, receive or can get the source code. If you link other code with the library, you must provide complete object files to the recipients, so that they can relink them with the library after making changes to the library and recompiling it. And you must show them these terms so they know their rights.

We protect your rights with a two-step method: (1) we copyright the library, and (2) we offer you this license, which gives you legal permission to copy, distribute and/or modify the library.

To protect each distributor, we want to make it very clear that there is no warranty for the free library. Also, if the library is modified by someone else and passed on, the recipients should know that what they have is not the original version, so that the original author's reputation will not be affected by problems that might be introduced by others.

Finally, software patents pose a constant threat to the existence of any free program. We wish to make sure that a company cannot effectively restrict the users of a free program by obtaining a restrictive license from a patent holder. Therefore, we insist that any patent license obtained for a version of the library must be consistent with the full freedom of use specified in this license.

Most GNU software, including some libraries, is covered by the ordinary GNU General Public License. This license, the GNU Lesser General Public License, applies to certain designated libraries, and is quite different from the ordinary General Public License. We use this license for certain libraries in order to permit linking those libraries into non-free programs.

When a program is linked with a library, whether statically or using a shared library, the combination of the two is legally speaking a combined work, a derivative of the original library. The ordinary General Public License therefore permits such linking only if the entire combination fits its criteria of freedom. The Lesser General Public License permits more lax criteria for linking other code with the library.

We call this license the "Lesser" General Public License because it does Less to protect the user's freedom than the ordinary General Public License. It also provides other free software developers Less of an advantage over competing non-free programs. These disadvantages are the reason we use the ordinary General Public License for many libraries. However, the Lesser license provides advantages in certain special circumstances.

For example, on rare occasions, there may be a special need to encourage the widest possible use of a certain library, so that it becomes a de-facto standard. To achieve this, non-free programs must be allowed to use the library. A more frequent case is that a free library does the same job as widely used non-free libraries. In this case, there is little to gain by limiting the free library to free software only, so we use the Lesser General Public License.

In other cases, permission to use a particular library in non-free programs enables a greater number of people to use a large body of free software. For example, permission to use the GNU C Library in non-free programs enables many more people to use the whole GNU operating system, as well as its variant, the GNU/Linux operating system.

Although the Lesser General Public License is Less protective of the users' freedom, it does ensure that the user of a program that is linked with the Library has the freedom and the wherewithal to run that program using a modified version of the Library.

The precise terms and conditions for copying, distribution and modification follow. Pay close attention to the difference between a "work based on the library" and a "work that uses the library". The former contains code derived from the library, whereas the latter must be combined with the library in order to run.

## **GNU LESSER GENERAL PUBLIC LICENSE**

### **TERMS AND CONDITIONS FOR COPYING, DISTRIBUTION AND MODIFICATION**

This License Agreement applies to any software library or other program which contains a notice placed by the copyright holder or other authorized party saying it may be distributed under the terms of this Lesser General Public License (also called "this License"). Each licensee is addressed as "you".

A "library" means a collection of software functions and/or data prepared so as to be conveniently linked with application programs (which use some of those functions and data) to form executables.

The "Library", below, refers to any such software library or work which has been distributed under these terms. A "work based on the Library" means either the Library or any derivative work under copyright law: that is to say, a work containing the Library or a portion of it, either verbatim or with modifications and/or translated straightforwardly into another language. (Hereinafter, translation is included without limitation in the term "modification".)

"Source code" for a work means the preferred form of the work for making modifications to it. For a library, complete source code means all the source code for all modules it contains, plus any associated interface definition files, plus the scripts used to control compilation and installation of the library.

Activities other than copying, distribution and modification are not covered by this License; they are outside its scope. The act of running a program using the Library is not restricted, and output from such a program is covered only if its contents constitute a work based on the Library (independent of the use of the Library in a tool for writing it). Whether that is true depends on what the Library does and what the program that uses the Library does.

1. You may copy and distribute verbatim copies of the Library's complete source code as you receive it, in any medium, provided that you conspicuously and appropriately publish on each copy an appropriate copyright notice and disclaimer of warranty; keep intact all the notices that refer to this License and to the absence of any warranty; and distribute a copy of this License along with the Library.

You may charge a fee for the physical act of transferring a copy, and you may at your option offer warranty protection in exchange for a fee.

2. You may modify your copy or copies of the Library or any portion of it, thus forming a work based on the Library, and copy and distribute such modifications or work under the terms of Section 1 above, provided that you also meet all of these conditions:
  - a. The modified work must itself be a software library.
  - b. You must cause the files modified to carry prominent notices stating that you changed the files and the date of any change.
  - c. You must cause the whole of the work to be licensed at no charge to all third parties under the terms of this License.
  - d. If a facility in the modified Library refers to a function or a table of data to be supplied by an application program that uses the facility, other than as an argument passed when the facility is invoked, then you must make a good faith effort to ensure that, in the event an application does not supply such function or table, the facility still operates, and performs whatever part of its purpose remains meaningful.

(For example, a function in a library to compute square roots has a purpose that is entirely well-defined independent of the application. Therefore, Subsection 2d requires that any application-supplied function or table used by this function must be optional: if the application does not supply it, the square root function must still compute square roots.)

These requirements apply to the modified work as a whole. If identifiable sections of that work are not derived from the Library, and can be reasonably considered independent and separate works in themselves, then this License, and its terms, do not apply to those sections when you distribute them as separate works. But when you distribute the same sections as part of a whole which is a work based on the Library, the distribution of the whole must be on the terms of this License, whose permissions for other licensees extend to the entire whole, and thus to each and every part regardless of who wrote it.

Thus, it is not the intent of this section to claim rights or contest your rights to work written entirely by you; rather, the intent is to exercise the right to control the distribution of derivative or collective works based on the Library.

In addition, mere aggregation of another work not based on the Library with the Library (or with a work based on the Library) on a volume of a storage or distribution medium does not bring the other work under the scope of this License.

3. You may opt to apply the terms of the ordinary GNU General Public License instead of this License to a given copy of the Library. To do this, you must alter all the notices that refer to this License, so that they refer to the ordinary GNU General Public License, version 2, instead of to this License. (If a newer version than version 2 of the ordinary GNU General Public License has appeared, then you can specify that version instead if you wish.) Do not make any other change in these notices.

Once this change is made in a given copy, it is irreversible for that copy, so the ordinary GNU General Public License applies to all subsequent copies and derivative works made from that copy.

This option is useful when you wish to copy part of the code of the Library into a program that is not a library.

4. You may copy and distribute the Library (or a portion or derivative of it, under Section 2) in object code or executable form under the terms of Sections 1 and 2 above provided that you accompany it with the complete corresponding machine-readable source code, which must be distributed under the terms of Sections 1 and 2 above on a medium customarily used for software interchange.

If distribution of object code is made by offering access to copy from a designated place, then offering equivalent access to copy the source code from the same place satisfies the requirement to distribute the source code, even though third parties are not compelled to copy the source along with the object code.

5. A program that contains no derivative of any portion of the Library, but is designed to work with the Library by being compiled or linked with it, is called a "work that uses the Library". Such a work, in isolation, is not a derivative work of the Library, and therefore falls outside the scope of this License.

However, linking a "work that uses the Library" with the Library creates an executable that is a derivative of the Library (because it contains portions of the Library), rather than a "work that uses the library". The executable is therefore covered by this License. Section 6 states terms for distribution of such executables.

When a "work that uses the Library" uses material from a header file that is part of the Library, the object code for the work may be a derivative work of the Library even though the source code is not. Whether this is true is especially significant if the work can be linked without the Library, or if the work is itself a library. The threshold for this to be true is not precisely defined by law.

If such an object file uses only numerical parameters, data structure layouts and accessors, and small macros and small inline functions (ten lines or less in length), then the use of the object file is unrestricted, regardless of whether it is legally a derivative work. (Executables containing this object code plus portions of the Library will still fall under Section 6.)

Otherwise, if the work is a derivative of the Library, you may distribute the object code for the work under the terms of Section 6. Any executables containing that work also fall under Section 6, whether or not they are linked directly with the Library itself.

6. As an exception to the Sections above, you may also combine or link a "work that uses the Library" with the Library to produce a work containing

portions of the Library, and distribute that work under terms of your choice, provided that the terms permit modification of the work for the customer's own use and reverse engineering for debugging such modifications.

You must give prominent notice with each copy of the work that the Library is used in it and that the Library and its use are covered by this License. You must supply a copy of this License. If the work during execution displays copyright notices, you must include the copyright notice for the Library among them, as well as a reference directing the user to the copy of this License. Also, you must do one of these things:

- a. Accompany the work with the complete corresponding machine-readable source code for the Library including whatever changes were used in the work (which must be distributed under Sections 1 and 2 above); and, if the work is an executable linked with the Library, with the complete machine-readable "work that uses the Library", as object code and/or source code, so that the user can modify the Library and then relink to produce a modified executable containing the modified Library. (It is understood that the user who changes the contents of definitions files in the Library will not necessarily be able to recompile the application to use the modified definitions.)
- b. Use a suitable shared library mechanism for linking with the Library. A suitable mechanism is one that (1) uses at run time a copy of the library already present on the user's computer system, rather than copying library functions into the executable, and (2) will operate properly with a modified version of the library, if the user installs one, as long as the modified version is interface-compatible with the version that the work was made with.
- c. Accompany the work with a written offer, valid for at least three years, to give the same user the materials specified in Subsection 6a, above, for a charge no more than the cost of performing this distribution.
- d. If distribution of the work is made by offering access to copy from a designated place, offer equivalent access to copy the above specified materials from the same place.
- e. Verify that the user has already received a copy of these materials or that you have already sent this user a copy.

For an executable, the required form of the "work that uses the Library" must include any data and utility programs needed for reproducing the executable from it. However, as a special exception, the materials to be distributed need not include anything that is normally distributed (in either source or binary form) with the major components (compiler, kernel, and so on) of the operating system on which the executable runs, unless that component itself accompanies the executable.

It may happen that this requirement contradicts the license restrictions of other proprietary libraries that do not normally accompany the operating system. Such a contradiction means you cannot use both them and the Library together in an executable that you distribute.

7. You may place library facilities that are a work based on the Library side-by-side in a single library together with other library facilities not covered by this License, and distribute such a combined library, provided that the separate distribution of the work based on the Library and of the other library facilities is otherwise permitted, and provided that you do these two things:
  - a. Accompany the combined library with a copy of the same work based on the Library, uncombined with any other library facilities. This must be distributed under the terms of the Sections above.
  - b. Give prominent notice with the combined library of the fact that part of it is a work based on the Library, and explaining where to find the accompanying uncombined form of the same work.
8. You may not copy, modify, sublicense, link with, or distribute the Library except as expressly provided under this License. Any attempt otherwise to copy, modify, sublicense, link with, or distribute the Library is void, and will automatically terminate your rights under this License. However, parties who have received copies, or rights, from you under this License will not have their licenses terminated so long as such parties remain in full compliance.
9. You are not required to accept this License, since you have not signed it. However, nothing else grants you permission to modify or distribute the Library or its derivative works. These actions are prohibited by law if you do not accept this License. Therefore, by modifying or distributing the Library (or any work based on the Library), you indicate your acceptance of this License to do so, and all its terms and conditions for copying, distributing or modifying the Library or works based on it.
10. Each time you redistribute the Library (or any work based on the Library), the recipient automatically receives a license from the original licensor to copy, distribute, link with or modify the Library subject to these terms and conditions. You may not impose any further restrictions on the recipients' exercise of the rights granted herein. You are not responsible for enforcing compliance by third parties with this License.
11. If, as a consequence of a court judgment or allegation of patent infringement or for any other reason (not limited to patent issues), conditions are imposed on you (whether by court order, agreement or otherwise) that contradict the conditions of this License, they do not excuse you from the conditions of this License. If you cannot distribute so as to satisfy simultaneously your obligations under this License and any other pertinent obligations, then as a consequence you may not distribute the Library at all. For example, if a patent license would not permit royalty-free redistribution of the Library by all those who receive copies directly or indirectly through you, then the only way you could satisfy both it and this License would be to refrain entirely from distribution of the Library.

If any portion of this section is held invalid or unenforceable under any particular circumstance, the balance of the section is intended to apply, and the section as a whole is intended to apply in other circumstances.

It is not the purpose of this section to induce you to infringe any patents or other property right claims or to contest validity of any such claims; this section has the sole purpose of protecting the integrity of the free software distribution system which is implemented by public license practices. Many people have made generous contributions to the wide range of software distributed through that system in reliance on consistent application of that system; it is up to the author/donor to decide if he or she is willing to distribute software through any other system and a licensee cannot impose that choice.

This section is intended to make thoroughly clear what is believed to be a consequence of the rest of this License.

12. If the distribution and/or use of the Library is restricted in certain countries either by patents or by copyrighted interfaces, the original copyright holder who places the Library under this License may add an explicit geographical distribution limitation excluding those countries, so that distribution is permitted only in or among countries not thus excluded. In such case, this License incorporates the limitation as if written in the body of this License.
13. The Free Software Foundation may publish revised and/or new versions of the Lesser General Public License from time to time. Such new versions will be similar in spirit to the present version, but may differ in detail to address new problems or concerns. Each version is given a distinguishing version number. If the Library specifies a version number of this License which applies to it and "any later version", you have the option of following the terms and conditions either of that version or of any later version published by the Free Software Foundation. If the Library does not specify a license version number, you may choose any version ever published by the Free Software Foundation.
14. If you wish to incorporate parts of the Library into other free programs whose distribution conditions are incompatible with these, write to the author to ask for permission. For software which is copyrighted by the Free Software Foundation, write to the Free Software Foundation; we sometimes make exceptions for this. Our decision will be guided by the two goals of preserving the free status of all derivatives of our free software and of promoting the sharing and reuse of software generally.

## NO WARRANTY

15. BECAUSE THE LIBRARY IS LICENSED FREE OF CHARGE, THERE IS NO WARRANTY FOR THE LIBRARY, TO THE EXTENT PERMITTED BY APPLICABLE LAW. EXCEPT WHEN OTHERWISE STATED IN WRITING THE COPYRIGHT HOLDERS AND/OR OTHER PARTIES PROVIDE THE LIBRARY "AS IS" WITHOUT WARRANTY OF ANY KIND, EITHER EXPRESSED OR IMPLIED, INCLUDING, BUT NOT LIMITED TO, THE IMPLIED WARRANTIES OF MERCHANTABILITY AND FITNESS FOR A PARTICULAR PURPOSE. THE ENTIRE RISK AS TO THE QUALITY AND PERFORMANCE OF THE LIBRARY IS WITH YOU. SHOULD THE LIBRARY PROVE DEFECTIVE,

YOU ASSUME THE COST OF ALL NECESSARY SERVICING, REPAIR OR CORRECTION.

16. IN NO EVENT UNLESS REQUIRED BY APPLICABLE LAW OR AGREED TO IN WRITING WILL ANY COPYRIGHT HOLDER, OR ANY OTHER PARTY WHO MAY MODIFY AND/OR REDISTRIBUTE THE LIBRARY AS PERMITTED ABOVE, BE LIABLE TO YOU FOR DAMAGES, INCLUDING ANY GENERAL, SPECIAL, INCIDENTAL OR CONSEQUENTIAL DAMAGES ARISING OUT OF THE USE OR INABILITY TO USE THE LIBRARY (INCLUDING BUT NOT LIMITED TO LOSS OF DATA OR DATA BEING RENDERED INACCURATE OR LOSSES SUSTAINED BY YOU OR THIRD PARTIES OR A FAILURE OF THE LIBRARY TO OPERATE WITH ANY OTHER SOFTWARE), EVEN IF SUCH HOLDER OR OTHER PARTY HAS BEEN ADVISED OF THE POSSIBILITY OF SUCH DAMAGES.

END OF TERMS AND CONDITIONS

## How to Apply These Terms to Your New Libraries

If you develop a new library, and you want it to be of the greatest possible use to the public, we recommend making it free software that everyone can redistribute and change. You can do so by permitting redistribution under these terms (or, alternatively, under the terms of the ordinary General Public License).

To apply these terms, attach the following notices to the library. It is safest to attach them to the start of each source file to most effectively convey the exclusion of warranty; and each file should have at least the "copyright" line and a pointer to where the full notice is found.

1 April 1990

Lexmark International, Inc.

That's all there is to it!

# Guida per l'utente della stampante Dell™ Laser Printer 5210n/5310n

Per informazioni sulle funzioni e il funzionamento della stampante, fare clic sui collegamenti a sinistra. Per informazioni sulla documentazione fornita con la stampante, vedere [Individuazione delle informazioni](#).

Per ordinare i materiali di consumo Dell:

1. Fare doppio clic sull'icona sul desktop.





2. Visitare il sito Web di Dell all'indirizzo [www.dell.com/supplies](http://www.dell.com/supplies)
3. Ordinare i materiali di consumo per la stampante Dell per telefono. Per informazioni sui numeri di telefono contattabili nei vari paesi, consultare il *Manuale dell'utente*.

Per un servizio più rapido, tenere a portata di mano il numero del codice del servizio di assistenza della stampante Dell. Vedere [Codice del servizio di assistenza espresso e numero di etichetta del servizio](#).

---

## Note, avvertenze e precauzioni

 **NOTA** Indica informazioni importanti che consentono di sfruttare al meglio la stampante.

 **AVVERTENZA** Indica il rischio di danni ai componenti hardware o di perdite di dati e fornisce suggerimenti su come evitare questi problemi.

 **ATTENZIONE** Indica il rischio di danni materiali e lesioni fisiche o mortali.

Le informazioni contenute in questo documento sono soggette a modifiche senza preavviso.  
© 2005 Dell Inc. Tutti i diritti riservati.

È vietata qualsiasi forma di riproduzione senza autorizzazione scritta da parte di Dell Inc.

Marchi utilizzati nel testo: *Dell* e il logo *DELL* sono marchi di Dell Inc.; *Microsoft* e *Windows* sono marchi registrati di Microsoft Corporation.

Nel presente documento possono essere menzionati marchi e denominazioni commerciali relativi ad altri produttori e ai rispettivi prodotti. Dell Inc. non rivendica alcun diritto di proprietà sui marchi e le denominazioni commerciali di altri produttori.

Modello 5210n/5310n

Agosto 2005 Rev. A00

# Rimozione degli inceppamenti

- [Identificazione degli inceppamenti](#)
- [Rimozione degli inceppamenti dalla stampante](#)

La scelta accurata e il caricamento corretto dei materiali di stampa consentono di evitare gran parte degli inceppamenti della carta. Per ulteriori informazioni su come evitare gli inceppamenti, consultare la sezione [Come evitare gli inceppamenti](#). Se si verificano inceppamenti, attenersi alla procedura illustrata in questa sezione.

Per risolvere i problemi di inceppamento della carta, è necessario liberare l'intero percorso carta e premere il pulsante **Selezione**  per annullare il messaggio e riprendere la stampa. Se l'opzione **Rimozione inceppam.** è impostata su **Attivato** o **Automatico**, viene stampata una nuova copia della pagina inceppata; tuttavia, l'impostazione **Automatico** non garantisce la stampa della pagina.

## Identificazione degli inceppamenti

Se si verifica un inceppamento, viene visualizzato sul display del pannello operatore il messaggio corrispondente.

La seguente figura mostra il percorso dei supporti di stampa all'interno della stampante. Tale percorso varia a seconda dell'origine di alimentazione (vassoi, alimentatore multiuso, alimentatore buste) e dei raccoglitori di uscita (unità di espansione) utilizzati.

Nella tabella riportata di seguito vengono elencati i messaggi relativi agli inceppamenti che possono verificarsi e l'intervento necessario per annullare il messaggio. Il messaggio si riferisce all'area in cui si è verificato l'inceppamento. Tuttavia, per essere sicuri di aver eliminato qualsiasi tipo di inceppamento, è consigliabile liberare l'intero percorso della carta.

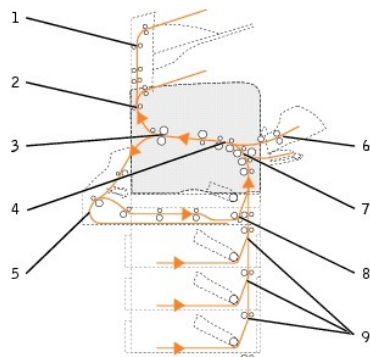

Numero	Messaggio	Soluzione*
1	<a href="#">27x Inceppamento carta Verificare racc. x</a>	Aprire gli sportelli posteriori del raccoglitore di uscita e rimuovere l'inceppamento.
2	<a href="#">202 Inceppamento carta Aprire sportello posteriore</a>	Aprire lo sportello posteriore sulla stampante e rimuovere l'inceppamento.
3	<a href="#">201 Inceppamento carta Rimuovere cartuccia</a>	Aprire il coperchio anteriore superiore, estrarre la cartuccia e rimuovere l'inceppamento.
4	<a href="#">200 Inceppamento carta Rimuovere cartuccia</a>	Aprire il coperchio anteriore superiore, estrarre la cartuccia e rimuovere l'inceppamento.
5	<a href="#">23x Inceppamento carta Aprire sportello posteriore fronte/retro</a>	Aprire lo sportello fronte/retro posteriore e rimuovere l'inceppamento.
6	<a href="#">260 Inceppamento carta Verificare alim. buste</a>	Solleverare il fermo delle buste, rimuovere tutte le buste, flettere e allineare la risma, quindi ricaricare l'alimentatore buste e regolare la guida.
7	<a href="#">250 Inceppamento carta Verificare alimentatore multiuso</a>	Rimuovere tutti i supporti dall'alimentatore multiuso, flettere e caricare i supporti, quindi ricaricare l'alimentatore multiuso e regolare la guida.
8	<a href="#">23x Inceppamento carta Verificare fronte/retro</a>	Rimuovere il vassoio fronte/retro dalla relativa unità, sollevare il deflettore dell'unità fronte/retro e rimuovere l'inceppamento. Aprire lo sportello fronte/retro posteriore e rimuovere l'inceppamento.
9	<a href="#">24x Inceppamento carta Verificare vassoio x</a>	Aprire ciascun vassoio e rimuovere i supporti inceppati.

\* Dopo aver rimosso l'inceppamento, premere il pulsante **Selezione**  per riprendere la stampa.

## Rimozione degli inceppamenti dalla stampante

Benché gli inceppamenti possano verificarsi in diverse aree, è piuttosto facile liberare il percorso della carta a seconda del messaggio di inceppamento o dei messaggi visualizzati sul pannello operatore.

Gli inceppamenti della carta possono verificarsi in tre aree: nella parte anteriore, all'interno e nella parte posteriore della stampante. Gli inceppamenti nella parte anteriore della stampante si verificano nelle opzioni di alimentazione o nel vassoio fronte/retro. Gli inceppamenti all'interno della stampante si verificano in due aree ed è necessario estrarre la cartuccia di stampa per rimuoverli. È possibile che la carta si inceppi anche nella parte posteriore della stampante o in una delle opzioni di uscita.

 **NOTA** Le seguenti istruzioni per la rimozione degli inceppamenti non seguono un ordine numerico ma sono state raggruppate per liberare facilmente il percorso di stampa. Per informazioni su un inceppamento specifico, vedere [Identificazione degli inceppamenti](#).

### 200 e 201 Inceppamento carta Rimuovere cartuccia

1. Far leva sulla tacca nella parte anteriore della stampante per abbassare l'alimentatore multiuso.



2. Premere il pulsante di rilascio sulla destra per aprire il coperchio anteriore superiore.

 **ATTENZIONE** La parte interna della stampante potrebbe essere surriscaldata. Attendere che la stampante si raffreddi prima di toccare qualsiasi componente interno.



3. Sollevare la cartuccia di stampa ed estrarla dalla stampante.

 **AVVERTENZA** Non toccare il tamburo del fotoconduttore sul fondo della cartuccia. Tenere sempre la cartuccia dall'apposita maniglia.



4. Mettere da parte la cartuccia.



 **NOTA** Non lasciare la cartuccia esposta alla luce per periodi di tempo prolungati.

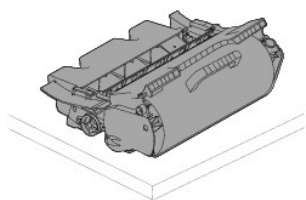

5. Tirare il supporto di stampa verso l'alto e verso l'esterno.

 **NOTA** Sul supporto di stampa potrebbe essere presente del toner non fuso che può macchiare pelle e indumenti.

 **AVVERTENZA** Se il supporto di stampa non si estrae con facilità, non continuare a tirarlo ma provare a raggiungerlo dallo sportello posteriore della stampante.

 **ATTENZIONE** Non utilizzare oggetti appuntiti per rimuovere la carta, onde evitare danni alle persone o alla stampante.



6. Allineare e reinstallare la cartuccia di toner.

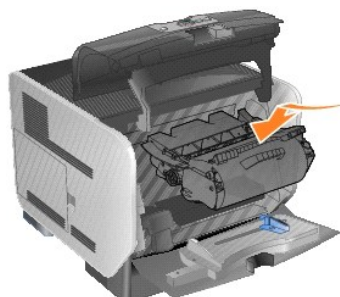

7. Chiudere il coperchio anteriore superiore.



8. Chiudere l'alimentatore multiuso.

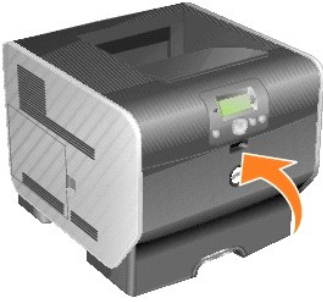

9. Premere il pulsante **Selezione** .

## 202 Inceppamento carta Aprire sportello posteriore

1. Se la carta fuoriesce dalla stampante, estrarla e premere il pulsante **Selezione** . In alternativa, procedere con il [passo 2](#).



2. Aprire lo sportello posteriore della stampante.

 **ATTENZIONE** La parte interna della stampante potrebbe essere surriscaldata. Attendere che la stampante si raffreddi prima di toccare qualsiasi componente interno.



3. Rimuovere il supporto inceppato.

 **ATTENZIONE** Non utilizzare oggetti appuntiti per rimuovere la carta, onde evitare danni alle persone o alla stampante.

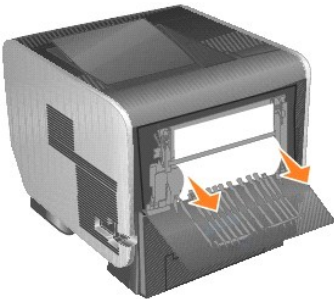

4. Chiudere lo sportello posteriore.
5. Premere il pulsante **Selezione** .

## 23x Inceppamento carta Aprire sportello posteriore fronte/retro

1. Aprire lo sportello posteriore dell'unità fronte/retro.

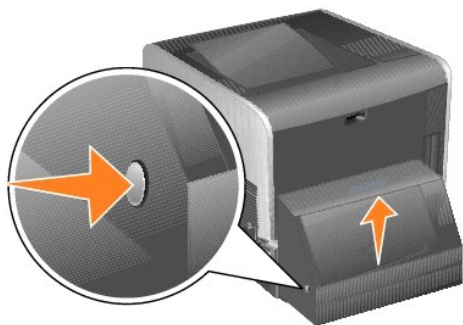

2. Rimuovere il supporto inceppato.

A seconda della posizione, tirare il supporto verso l'alto o il basso.

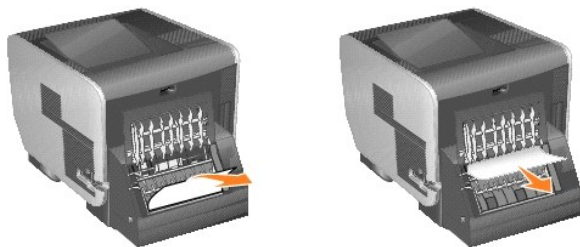

3. Chiudere lo sportello posteriore dell'unità fronte/retro fino a farlo *scattare* in posizione.



4. Premere il pulsante **Selezione** .

## Inceppamenti 23x e 24x

Gli inceppamenti in queste aree possono verificarsi sulla superficie inclinata di un vassoio o tra più vassoi. Per rimuovere i supporti da queste aree:

1. Aprire il vassoio carta della stampante e rimuovere i supporti inceppati.



2. Aprire il vassoio fronte/retro e rimuovere il supporto tirandolo verso l'alto.



3. Aprire tutti i vassoi opzionali a partire da quello più in alto e rimuovere la carta inceppata.

Tirare il supporto di stampa verso l'alto o verso il basso. Se il supporto non si estrae tirando in una direzione, provare a tirarlo nella direzione opposta.



4. Premere il pulsante **Selezione** .

## 250 Inceppamento carta Verificare alimentatore multiuso

1. Rimuovere la carta dall'alimentatore multiuso.



2. Flettere, aprire a ventaglio e riallineare la risma.



3. Caricare il supporto di stampa.



4. Spostare la guida laterale verso l'interno del vassoio finché non aderisce leggermente al bordo del supporto.



5. Premere il pulsante **Seleziona** .

## 260 Inceppamento carta Verificare alim. buste

L'alimentatore buste preleva le buste dal fondo della risma, per cui la busta inceppata è quella in fondo alla risma.

1. Sollevare il fermo delle buste.



2. Rimuovere tutte le buste.



Se la busta inceppata si trova all'interno della stampante e non è possibile estrarla, rimuovere l'alimentatore buste.

- a. Sollevare l'alimentatore buste e metterlo da parte.
- b. Rimuovere la busta dalla stampante.

 **NOTA** Se non è possibile rimuovere la busta, è necessario rimuovere la cartuccia di stampa. Per ulteriori informazioni, vedere [200 e 201 Inceppamento carta Rimuovere cartuccia](#).

- c. Reinstallare l'alimentatore buste fino a farlo *scattare* in posizione.

3. Flettere e allineare la risma di buste.



4. Caricare l'alimentatore buste.



5. Regolare la guida.



6. Abbassare il fermo.



7. Premere il pulsante **Selezione** .

## 27x Inceppamento carta Verificare racc. x

Per eliminare un inceppamento nell'espansione di uscita:

1. Se la carta fuoriesce dal raccoglitore, estrarla e premere il pulsante **Selezione** . In alternativa, procedere con il [passo 2](#).



2. Premere verso il centro i fermi dello sportello posteriore del raccoglitore di uscita. Gli sportelli posteriori si aprono.

 **NOTA** Se si dispone di un'unica opzione di uscita, vi sarà un solo sportello posteriore.



3. Rimuovere il supporto inceppato.

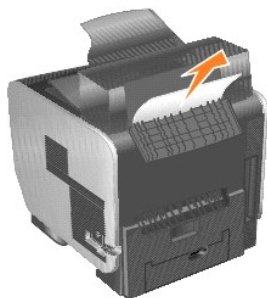

4. Chiudere gli sportelli posteriori del raccoglitore di uscita e assicurarsi che siano bloccati.

5. Premere il pulsante **Selezione** .



## Informazioni sulla licenza

Il software residente nella stampante contiene:

- 1 Software sviluppato da Dell e/o altri produttori e protetto da copyright
- 1 Software modificato da Dell e concesso in licenza secondo le clausole GNU General Public Licence versione 2 e GNU Lesser General Public License versione 2.1
- 1 Software concesso in licenza secondo le dichiarazioni di garanzia e la licenza BSD

Fare clic sul titolo del documento che si desidera consultare:

- 1 [Garanzia e licenza BSD](#)
- 1 [Licenza GNU](#)
- 1 [Altre licenze di terze parti \(Software\)](#)

Il software concesso in licenza secondo le clausole GNU e modificato da Dell è gratuito e può essere ridistribuito e/o modificato in base ai termini delle licenze sopra indicate. Tali licenze non concedono all'utente alcun diritto sul software con copyright di Dell o di altri produttori residente nella stampante.

Poiché il software concesso in licenza secondo le clausole GNU, su cui si basano le modifiche di Dell, viene fornito senza alcuna garanzia esplicita, anche la versione modificata da Dell viene fornita senza alcun tipo di garanzia. Per ulteriori informazioni, consultare le esclusioni di garanzia contenute nelle suddette licenze.

Per ottenere i file del codice sorgente relativi al software concesso in licenza secondo le clausole GNU e modificato da Dell, avviare il CD *Drivers and Utilities* fornito con la stampante e fare clic su **Contatta Dell** oppure consultare la sezione "Come contattare Dell" nel *Manuale dell'utente*.

Per ottenere il codice sorgente richiesto per il prodotto, consultare il CD *Drivers and Utilities* nella cartella `\Install\licenses`.

Questo prodotto include il software sviluppato da Apache Software Foundation (<http://www.apache.org>).

# Installazione dei driver per la stampa locale

- [Windows](#)
- [Macintosh](#)
- [Linux/UNIX](#)

Per stampante locale si intende una stampante collegata a un computer tramite un cavo USB o parallelo. *Se la stampante è collegata a una rete anziché al computer, andare a [Installazione dei driver per la stampa in rete](#).*

Un driver per stampante è un software che consente al computer di comunicare con la stampante.

Utilizzare la seguente tabella per individuare le istruzioni necessarie relative al sistema operativo.

<b>Sistema operativo</b>
<a href="#">Windows</a>
<a href="#">Macintosh</a>
<a href="#">Linux/UNIX</a>

## Windows

Alcuni sistemi operativi Windows includono un driver per stampante compatibile con la periferica.

 **NOTA** L'installazione di un driver personalizzato non sostituisce il driver di sistema. Viene creato un oggetto stampante separato visualizzato nella cartella Stampanti.

Sistema operativo del computer:	Cavo da utilizzare:
Windows XP Professional x64 Windows XP Windows 2003 Server Windows 2000 Windows Me Windows 98 SE	USB o parallelo
Windows NT	Parallelo

## Installazione del software della stampante

 **NOTA** Per l'installazione dei driver della stampante sul computer che esegue Windows XP Professional x64, Windows XP Professional e Windows NT, è necessario accedere come amministratore.

1. Accendere il computer e inserire il CD *Drivers and Utilities*. Il CD *Drivers and Utilities* si avvia automaticamente. L'operazione potrebbe richiedere alcuni istanti.

In caso contrario, accedere all'unità CD e fare doppio clic su **setup.exe**.

2. Quando viene visualizzata la schermata del CD *Drivers and Utilities*, fare clic su **Installazione personale - Installa la stampante solo per l'uso su questo computer**.
3. Selezionare la stampante nell'elenco a discesa.
4. Selezionare **Installazione standard (scelta consigliata)**, quindi fare clic su **Installa**.

Dopo aver installato tutti i file sul computer, viene visualizzata la schermata finale che richiede di connettere la stampante.

5. Fare clic su **Fine**, connettere la stampante al computer tramite un cavo USB o parallelo, quindi accendere la stampante.

Microsoft Plug-N-Play prosegue con l'installazione della stampante e avvisa l'utente al termine dell'installazione.

## Installazioni di ulteriori driver per stampante

Se si desidera installare sul computer ulteriori driver per stampante, seguire la procedura descritta di seguito.

1. Accendere il computer e inserire il CD *Drivers and Utilities*. Se viene visualizzato il CD *Drivers and Utilities*, fare clic su **Annulla**.

2. In Windows XP, fare clic su **Start**→**Pannello di controllo**→**Stampanti e altro hardware**→**Stampanti e fax**.

In tutti gli altri sistemi operativi, fare clic su **Start**→**Impostazioni**→**Stampanti**.

- Fare doppio clic su **Aggiungi stampante**.
- Fare clic su **Avanti**.
- Selezionare Stampante locale e fare clic su **Avanti**.
- Selezionare la porta che deve essere utilizzata dalla stampante e fare clic su **Avanti**.
- Selezionare **Disco driver**.
- Accedere all'unità CD e selezionare il driver appropriato per il sistema operativo utilizzato.

 **NOTA** Se si installano i driver dal CD *Drivers and Utilities* prima di connettere la stampante al computer, per impostazione predefinita viene installato il driver PCL per il sistema operativo utilizzato.

Sistema operativo	Tipo di driver	Nome del driver
Windows XP Professional x64	PCL	D:\Drivers\Print\x64\dkaatb40.inf
	PS	D:\Drivers\Print\x64\dkaat940.inf
Windows XP Windows 2003 Server Windows 2000	PCL	D:\Drivers\Print\Win_2kXP\dkaat2da.inf
	PS	D:\Drivers\Print\Win_2kXP\dkaat1da.inf
Windows NT	PCL	D:\Drivers\Print\Win_NT.40\dkaat2da.inf
	PS	D:\Drivers\Print\Win_NT.40\dkaat1da.inf
Windows Me Windows 98 SE	PCL	D:\Drivers\Print\Win_9xme\< cartella della lingua>dkaat2da.inf
	PS	D:\Drivers\Print\Win_9xme\< cartella della lingua>dkaat1da.inf

- Fare clic su **Apri**, quindi su **OK**.
- Selezionare il tipo di driver che si desidera installare (PCL o PS) dall'elenco dei **produttori** e il modello di stampante dall'elenco delle **stampanti**, quindi fare clic su **Avanti**.
- Proseguire con l'**installazione guidata stampante**, quindi fare clic su **Fine** per installare il driver di stampa.

## Macintosh

Per la stampa USB è necessario disporre del sistema Mac OS 9.x o versione successiva. Per eseguire stampe locali con una stampante collegata a una porta USB, creare l'icona di una stampante sulla Scrivania (Mac OS 9) o una coda di stampa nel Centro Stampa o nell'Utilità di configurazione della stampante (Mac OS X).

### Creazione di una coda di stampa nel Centro Stampa o nell'Utilità di configurazione della stampante (Macintosh OS X)

- Installare un file PPD (PostScript Printer Description) sul computer.
  - Inserire il CD *Drivers and Utilities*.
  - Fare doppio clic sul pacchetto del programma di installazione della stampante.

 **NOTA** Un file PPD (PostScript Product Description) fornisce informazioni dettagliate sulle funzioni di una stampante per sistemi Macintosh.

- Fare clic su **Continua** nella schermata di benvenuto e fare nuovamente clic dopo aver preso visione del file Leggimi.
  - Fare clic su **Continua** dopo aver visualizzato l'accordo di licenza, quindi fare clic su **Accetto** per accettare le condizioni dell'accordo.
  - Selezionare una destinazione, quindi fare clic su **Continua**.
  - Nella schermata **Installazione Standard**, fare clic su **Installa**.
  - Immettere la password e fare clic su **OK**. Tutto il software necessario viene installato sul computer.
  - Al termine dell'installazione, fare clic su **Chiudi**.
- Aprire il Finder, fare clic su **Applicazioni**, quindi su **Utilities**.
  - Fare doppio clic su **Centro Stampa o Utilità di configurazione della stampante**.
  - Effettuare una delle operazioni seguenti:
    - Se la stampante con collegamento USB viene visualizzata nell'**Elenco Stampanti**, uscire dal **Centro Stampa** o dall'**Utilità di configurazione della stampante**. È stata creata una coda per la stampante.
    - Se la stampante non viene visualizzata nell'**Elenco Stampanti**, verificare che il cavo USB sia collegato correttamente e la stampante sia accesa. Dopo aver visualizzato la stampante nell'**Elenco Stampanti**, uscire dal **Centro Stampa** o dall'**Utilità di configurazione della stampante**.

### Creazione di un'icona per la stampante sulla scrivania (Mac OS 9.x)

1. Installare un file PPD (PostScript Printer Description) sul computer.
  - a. Inserire il CD *Drivers and Utilities*.
  - b. Fare doppio clic su **Classic**, quindi fare doppio clic sul pacchetto di installazione della stampante.

 **NOTA** Un file PPD (PostScript Product Description) fornisce informazioni dettagliate sulle funzioni di una stampante per sistemi Macintosh.

- c. Scegliere la lingua appropriata e fare clic su **Continua**.
  - d. Fare clic su **Continua** dopo aver letto il file Leggimi.
  - e. Fare clic su **Continua** dopo aver visualizzato l'accordo di licenza, quindi fare clic su **Accetto** per accettare le condizioni dell'accordo.
  - f. Nella schermata **Tipo di Installazione**, fare clic su **Installa**. Tutti i file necessari vengono installati sul computer.
  - g. Al termine dell'installazione, fare clic su **Chiudi**.
2. Effettuare una delle operazioni seguenti:
    - 1 *Mac OS 9.0*: aprire **Apple LaserWriter**.
    - 1 *Mac OS 9.1-9.x*: aprire **Applicazioni**, quindi fare clic su **Utilities**.
  3. Fare doppio clic su **Utility Stampanti Scrivania**.
  4. Selezionare **Stampante (USB)**, quindi fare clic su **OK**.
  5. Nella sezione **Selezione Stampante USB**, fare clic su **Cambia**.

Se la stampante non compare nell'elenco **Selezione Stampante USB**, verificare che il cavo USB sia collegato correttamente e la stampante sia accesa.
  6. Selezionare il nome della stampante, quindi fare clic su **OK**. La stampante viene visualizzata nella finestra **Stampante (USB)**.
  7. Nella sezione **File PPD (PostScript Printer Description)**, fare clic su **Auto Imposta**. Verificare che il file PPD installato corrisponda a quello della stampante.
  8. Fare clic su **Crea**, quindi su **Salva**.
  9. Specificare il nome della stampante, quindi fare clic su **Salva**. La stampante è stata salvata come stampante da scrivania.
- 

## Linux/UNIX

La stampa locale è supportata su numerose piattaforme UNIX e Linux, ad esempio Sun Solaris e Red Hat.

I pacchetti di driver per stampanti sono disponibili sul CD *Drivers and Utilities*. Tutti i pacchetti di driver supportano la stampa locale tramite una connessione parallela. Il pacchetto dei driver per i sistemi Sun Solaris supporta anche connessioni USB a dispositivi Sun Ray e workstation Sun.

## Informazioni preliminari

Prima di installare i driver, eseguire le operazioni indicate di seguito:

1. Accertarsi di essere connessi con diritti di utente principale.
2. Accertarsi che lo spazio disponibile sul disco fisso sia sufficiente per un'installazione completa.
3. Impostare un gruppo amministrativo.

Durante l'installazione dei driver della stampante, viene chiesto se si desidera modificare il gruppo amministrativo per i driver. Il gruppo amministrativo predefinito è **bin**.

Se l'host dispone di un gruppo amministrativo, è possibile utilizzare tale gruppo per i driver della stampante. Gli utenti non amministrativi non possono aggiungere né rimuovere le code stampante.

4. Decidere dove si desidera installare il pacchetto dei driver della stampante.

Il pacchetto può essere installato in varie combinazioni e su:

- 1 tutte le workstation sulle quali si desidera eseguire i driver della stampante;
- 1 un host, mentre le altre workstation possono installare i file dei pacchetti dei driver della stampante in modalità NFS. Per ulteriori informazioni, vedere Installazione NFS dei driver della stampante.

## Sistemi operativi supportati

Verificare che sia in esecuzione una delle seguenti versioni di Linux con le patch più recenti.

- 1 Debian GNU/Linux
- 1 Linspire Linux
- 1 RedHat Linux
- 1 SuSE Linux

## Requisiti del sistema Linux

L'installazione dei driver della stampante sui sistemi Linux richiede uno spazio minimo di 70 MB in /usr/local.

## Installazione su sistemi RedHat Linux o SuSE Linux

1. Leggere la sezione [Informazioni preliminari](#).
2. Inserire il CD nell'apposito lettore.
3. Passare alla directory dei file del pacchetto. Se il CD-ROM è stato caricato su /mnt/cdrom:

```
# cd /mnt/cdrom/unix/packages
```

4. Installare il pacchetto:

```
# rpm -ivh print-drivers-linux-glibc2-x86.rpm
```

5. Eseguire lo script di installazione indicato di seguito per completare il processo:

```
# /usr/local/dell/setup.dellprint
```

 **NOTA** È possibile che il driver della stampante non sia incluso nel pacchetto standard. Verificare sul CD o sul Web la disponibilità di plug-in di driver.

## Installazione su Linspire o Debian GNU/Linux

1. Leggere la sezione [Informazioni preliminari](#).
2. Inserire il CD nell'apposito lettore.
3. Passare alla directory dei file del pacchetto. Se il CD-ROM è stato caricato su /mnt/cdrom:

```
# cd /mnt/cdrom/unix/packages
```

4. Installare il pacchetto:

```
# deb -i print-drivers-linux-glibc2-x86.deb
```

5. Eseguire lo script di installazione indicato di seguito per completare il processo:

```
# /usr/local/dell/setup.dellprint
```

 **NOTA** È possibile che il driver della stampante non sia incluso nel pacchetto standard. Verificare sul CD o sul Web la disponibilità di plug-in di driver.

## Installazione su Sun Solaris SPARC

1. Impostare la variabile di ambiente NONABI\_SCRIPTS su **TRUE**.
2. Installare il file del pacchetto.
  - a. Verificare che Volume Manager sia in esecuzione, digitando quanto segue nella riga comando, quindi premere **Invio**:

```
# ps -ef | grep vold
```

Se si ottiene una risposta, il processo vold è in esecuzione, quindi anche Volume Manager. Il CD viene caricato automaticamente. Avviare il programma di installazione del pacchetto digitando:

```
# pkgadd -d /cdrom/cdrom0/unix/packages/ print-drivers-solaris2-sparc.pkg
```

In assenza di risposta, Volume Manager non è in esecuzione.

- o Accertarsi che la directory /cdrom esista.
    - o Inserire il CD nell'apposito lettore. Ad esempio, se il percorso per accedere all'unità CD-ROM drive è /dev/dsk/c0t6d0s2, il comando è: # mount -F hfs -o ro /dev/dsk/c0t6d0s2 /cdrom
    - o Avviare il programma di installazione del pacchetto digitando: # pkgadd -d /cdrom/unix/packages/print-drivers-solaris2-sparc.pkg
  - b. Proseguire con le istruzioni visualizzate sullo schermo.
3. Viene visualizzato un elenco dei pacchetti disponibili.

Per installare tutti i pacchetti, digitare all, quindi premere **Invio**.

Se si desidera installare pacchetti singoli, digitare i numeri dei pacchetti separati da una virgola, quindi premere **Invio**. Ad esempio: 1,2,3.

4. Seguire le indicazioni, quindi rispondere alle eventuali domande visualizzate sullo schermo:

- a. Per accettare le impostazioni predefinite, premere **Invio**.
- b. Per rispondere Sì o No alle domande, digitare `s, n o ?`, quindi premere **Invio**.
- c. Quando viene visualizzato un messaggio che indica che l'installazione è stata completata correttamente, digitare `q` per uscire.

## Rimozione dei driver di stampa

L'amministratore di sistema può rimuovere i driver della stampante utilizzando i programmi di utilità elencati nella tabella riportata di seguito.

A seconda del sistema operativo utilizzato, è necessario selezionare i pacchetti dei driver da rimuovere dopo aver avviato il programma o digitare i nomi dei pacchetti che si desidera rimuovere nella riga di comando. Per ulteriori informazioni, consultare la documentazione fornita con il sistema operativo.

Sistema operativo	Strumento di rimozione pacchetto
RedHat Linux e SuSE Linux	<code>rpm -e</code>
Linspire Linux e Debian GNU/Linux	<code>dpkg -r</code>

## Rimozione delle directory rimanenti

I programmi di utilità per la rimozione dei pacchetti normalmente non eliminano le directory condivise da più pacchetti. Dopo aver rimosso tutti i pacchetti dei driver della stampante, potrebbe essere necessario rimuovere manualmente alcune directory.

Per verificare la presenza di directory successivamente alla rimozione dei pacchetti, controllare la directory di installazione. Per impostazione predefinita, i driver della stampante vengono installati nel percorso: `/usr/local/dell/unix_prt_drivers`

## Manutenzione della stampante

- [Spostamento della stampante](#)
- [Manutenzione dei materiali di consumo](#)
- [Sostituzione della cartuccia di toner](#)
- [Sostituzione dei componenti del kit di manutenzione](#)

Per mantenere elevata la qualità di stampa, è necessario eseguire periodicamente alcune operazioni di manutenzione. Tali operazioni sono descritte in questo capitolo.

Se la stampante è utilizzata da più utenti, è consigliabile designare un operatore che si occupi della configurazione e della manutenzione. È necessario informare tale operatore dei problemi di stampa e delle attività di manutenzione.

Per informazioni sui fornitori autorizzati di zona, contattare il rivenditore presso il quale è stata acquistata la stampante.

---

## Spostamento della stampante

Per spostare la stampante all'interno dell'ufficio o per prepararla per il trasporto, attenersi alle seguenti istruzioni:

**⚠ ATTENZIONE** Per evitare di ferirsi o di danneggiare la stampante, seguire le istruzioni riportate di seguito.

- 1 Sollevare la stampante sempre insieme a un'altra persona.



- 1 Spegnerne sempre la stampante utilizzando l'interruttore di alimentazione.
- 1 Scollegare tutti i cavi dalla stampante prima di spostarla.
- 1 Se la stampante non viene reballata correttamente per il trasporto, è possibile che si provochino danni non coperti dalla garanzia.
- 1 I danni provocati da un errato spostamento della stampante non sono coperti dalla garanzia.

## Spostamento della stampante all'interno dell'ufficio

Per spostare la stampante da una posizione all'altra dell'ufficio, osservare le seguenti precauzioni:

- 1 La stampante deve restare in posizione verticale.
- 1 Un qualsiasi carrellino utilizzato per trasportare la stampante deve avere una superficie in grado di supportarne l'intera base.
- 1 Non effettuare movimenti eccessivamente bruschi in quanto potrebbero danneggiare la stampante.

## Imballaggio della stampante per il trasporto

Per trasportare la stampante con un veicolo commerciale, è necessario reimballarla in modo appropriato. L'intero imballaggio deve essere quindi riposto in modo corretto nell'apposito scatolone. Non utilizzare un metodo di trasporto che preveda lo spostamento della stampante senza lo scatolone. La stampante deve restare in posizione verticale per tutta la durata del trasporto. Se non si dispone di tutto il materiale di imballaggio originale, rivolgersi al rappresentante dell'assistenza locale per ordinarlo. Ulteriori informazioni sull'imballaggio della stampante sono disponibili nel kit di imballaggio.

## Manutenzione dei materiali di consumo

### Richiesta dei materiali di consumo

Per ordinare i materiali di consumo, visitare il sito Web Dell all'indirizzo: [www.dell.com/supplies](http://www.dell.com/supplies).

Materiale di consumo:	Quando ordinarlo:	Per ulteriori informazioni, vedere:
Cartuccia di stampa	<ul style="list-style-type: none"> <li>1 Quando viene visualizzato il messaggio <b>88 Toner in esaurimento</b> sul display del pannello operatore.</li> <li>1 Quando le stampe sono sfocate.</li> </ul>	<a href="#">Sostituzione della cartuccia di toner</a>
Kit di manutenzione Il kit di manutenzione contiene tutti gli elementi necessari per la sostituzione dei rulli di caricamento, trasferimento e prelievo e dell'unità di fusione.  <b>NOTA</b> La sostituzione dell'unità di fusione deve essere eseguita da un tecnico autorizzato.	<ul style="list-style-type: none"> <li>1 Quando viene visualizzato il messaggio <b>80 Manutenzione programmata</b> sul display del pannello operatore.</li> <li>1 Quando le pagine stampate presentano ombreggiature dovute al toner.</li> <li>1 Dopo aver stampato circa 300.000 pagine.</li> </ul>	<a href="#">Sostituzione dei componenti del kit di manutenzione</a>
Rulli di caricamento	Quando le pagine stampate presentano ombreggiature dovute al toner o dopo aver stampato circa 300.000 pagine.	<a href="#">Sostituzione dei rulli di caricamento</a>
Rullo di trasferimento	Quando le pagine stampate presentano ombreggiature dovute al toner o dopo aver stampato circa 300.000 pagine.	<a href="#">Sostituzione del rullo di trasferimento</a>
Rulli di prelievo  <b>NOTA</b> Quando si ordinano rulli di prelievo, è necessario un set per ciascun vassoio di alimentazione, ad esclusione dell'alimentatore multiuso.	Quando la carta non viene prelevata correttamente dal vassoio.	<a href="#">Sostituzione dei rulli di prelievo</a>

### Conservazione dei materiali di consumo

I materiali di consumo devono essere conservati in un ambiente fresco e pulito. Non capovolgere i materiali di consumo e conservarli nella confezione originale prima di utilizzarli.

Non esporre i materiali di consumo a:

- 1 Luce solare diretta
- 1 Temperature superiori ai 35° C (95° F)
- 1 Alto tasso di umidità (oltre l'80%)
- 1 Aria salmastra
- 1 Gas corrosivi
- 1 Ambienti polverosi

### Conservazione dei materiali di consumo

Nel software o sul display sono disponibili diverse opzioni che consentono di ottenere un risparmio di toner e carta. Per ulteriori informazioni sulla modifica delle impostazioni, vedere [Informazioni sui messaggi del pannello operatore](#).

Materiale di consumo	Voce da selezionare nel menu	Uso dell'impostazione
Toner	<b>Intensità toner</b> nel menu Impostazioni → <b>Qualità</b>	Consente di regolare la quantità di toner distribuita sul supporto di stampa. I valori sono compresi tra 1 (stampa più chiara) e 10 (stampa più scura).



		<b>NOTA</b> Quando il toner è in esaurimento, agitare bene la cartuccia per ridistribuirlo. Per ulteriori informazioni, vedere <a href="#">Sostituzione della cartuccia di toner</a> .
Supporto di stampa	<b>Stampa multipagina</b> nel menu <b>Impostazioni</b> → <b>Finitura</b>	Consente di stampare due o più immagini di pagine su una facciata del foglio. I valori selezionabili per <b>Stampa multipagina</b> sono 2 pagine su 1, 3 pagine su 1, 4 pagine su 1, 6 pagine su 1, 9 pagine su 1, 12 pagine su 1 e 16 pagine su 1. Se utilizzata nella modalità Fronte/retro, questa opzione consente di stampare fino a 32 pagine su un unico foglio di carta (16 immagini su ogni lato).
	<b>Fronte/retro</b> nel menu <b>Impostazioni</b> → <b>Finitura</b>	La stampa fronte/retro è disponibile quando è installata l'unità fronte/retro opzionale e consente di stampare su entrambe le facciate di un foglio di carta.
	Utilizzare l'applicazione software o il driver della stampante per inviare un processo utilizzando l'opzione <b>Verifica stampa</b> .	Consente di controllare la qualità di stampa della prima copia di un processo prima di stampare le restanti copie. Se il risultato non è soddisfacente, è possibile annullare il processo.  Per ulteriori informazioni sull'opzione <b>Verifica stampa</b> , vedere <a href="#">Stampa ed eliminazione dei processi in attesa</a> .

## Sostituzione della cartuccia di toner

Quando il toner è in esaurimento, viene visualizzato un messaggio sul pannello operatore della stampante. Dopo aver visualizzato il messaggio, è possibile continuare a stampare ma la qualità della stampa peggiora man mano che il toner diminuisce.

È possibile visualizzare il livello del toner sul pannello operatore della stampante a meno che la periferica non sia occupata o non stia stampando.

Per visualizzare il livello del toner:

1. Premere il pulsante freccia **giù** ▼ fino a visualizzare il simbolo ► accanto a **Stato/mat. consumo**, quindi premere il pulsante **Seleziona** Ⓢ.
2. Premere il pulsante freccia **giù** ▼ fino a visualizzare il simbolo ► accanto a **Visual. mat. consumo**, quindi premere il pulsante **Seleziona** Ⓢ.

Quando viene visualizzato il messaggio **Toner in esaurimento** o la stampa risulta sbiadita, rimuovere la cartuccia di toner. Agitare bene la cartuccia per ridistribuire il toner, quindi reinserirla e continuare a stampare.

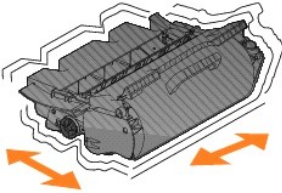

Ripetere l'operazione più volte finché la stampa non risulta sbiadita. Quando la stampa risulta sbiadita, sostituire la cartuccia di toner.

Per sostituire la cartuccia di toner:

1. Far leva sulla tacca sul lato anteriore della stampante per abbassare l'alimentatore multiuso.



2. Premere il pulsante di rilascio sul lato destro per aprire il coperchio anteriore superiore.



3. Sollevare ed estrarre la cartuccia di stampa.



**⚠ ATTENZIONE** Quando si sostituisce una cartuccia di toner, evitare di esporre la nuova cartuccia alla luce diretta per un periodo di tempo prolungato. L'eccessiva esposizione alla luce può causare problemi alla qualità di stampa.

4. Disimballare la nuova cartuccia di toner. Rimuovere e gettare l'involucro protettivo della cartuccia di stampa, il nastro di plastica rosso e l'adesivo.

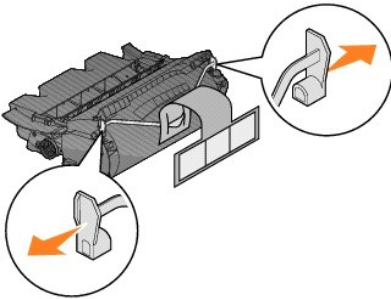

5. Agitare bene la cartuccia per ridistribuire il toner in modo uniforme.

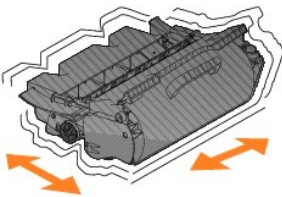

6. Inserire la cartuccia nella stampante.

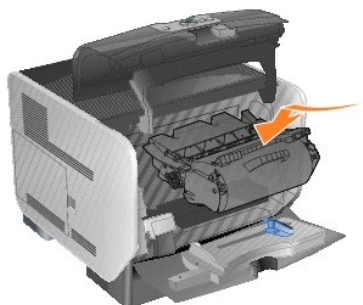

7. Chiudere il coperchio anteriore superiore.



8. Chiudere l'alimentatore multiuso.

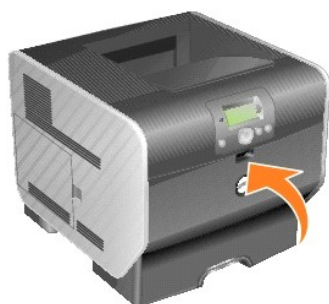

---

## Sostituzione dei componenti del kit di manutenzione

### Sostituzione dei rulli di caricamento

Ordinare un nuovo rullo di caricamento quando le pagine stampate presentano ombreggiature dovute al toner.

1. Spegner la stampante e scollegare il cavo di alimentazione.
2. Far leva sulla tacca sul lato anteriore della stampante per abbassare l'alimentatore multiuso.



3. Premere il pulsante di rilascio sul lato destro per aprire il coperchio anteriore superiore.



4. Sollevare ed estrarre la cartuccia di stampa.



5. Collegare il fermo del coperchio di cartone al gancio della stampante.

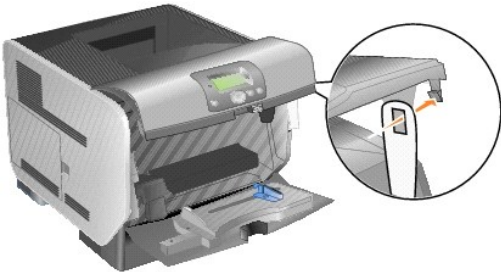

6. Inserire il gancio nella parte inferiore del fermo del coperchio di cartone nell'alloggiamento della stampante. Per effettuare questa operazione, è necessario abbassare il coperchio anteriore superiore.

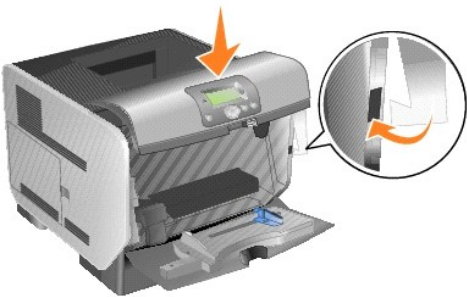

7. Individuare il rullo di caricamento sopra l'alloggiamento della cartuccia di stampa.

8. Tirare il rullo di caricamento a sinistra finché non fuoriesce dal lato destro.

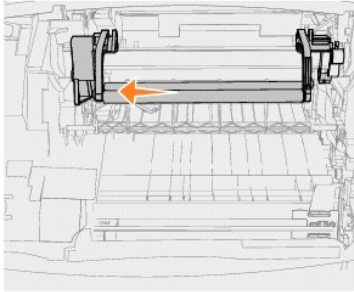

9. Tirare il rullo di caricamento a destra ed estrarlo dalla stampante.

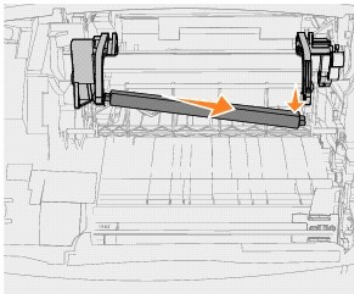

10. Allineare la linguetta blu sul lato sinistro del rullo di caricamento con il foro della staffa contrassegnato dalla freccia blu corrispondente e inserirlo. Tirare il rullo di caricamento a sinistra.

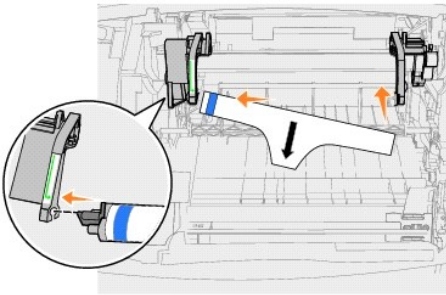

11. Sollevare il lato destro del rullo di caricamento e inserirlo nel relativo foro.

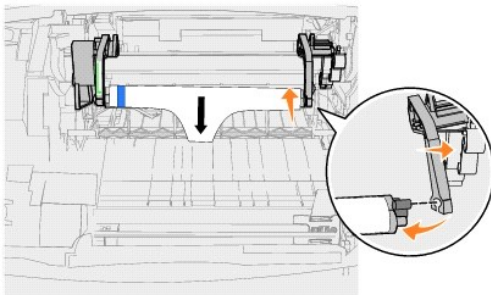

12. Estrarre il rullo di caricamento dalla confezione.

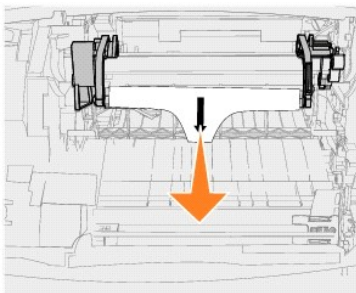

13. Rimuovere il fermo del coperchio di cartone.

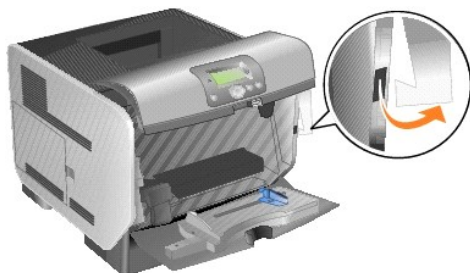

14. Reinscrivere la cartuccia di stampa.

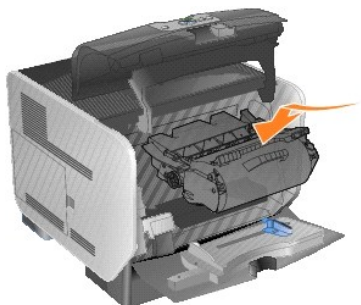

15. Chiudere il coperchio anteriore superiore.



16. Chiudere l'alimentatore multiuso.

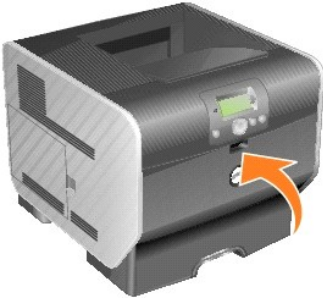

17. Collegare il cavo di alimentazione della stampante a una presa elettrica dotata di messa a terra.

## Sostituzione del rullo di trasferimento

Ordinare un nuovo rullo di trasferimento quando le pagine stampate risultano troppo chiare o presentano ombreggiature dovute al toner.

1. Spegner la stampante e scollegare il cavo di alimentazione.
2. Far leva sulla tacca sul lato anteriore della stampante per abbassare l'alimentatore multiuso.



3. Premere il pulsante di rilascio sul lato destro per aprire il coperchio anteriore superiore.



4. Sollevare ed estrarre la cartuccia di stampa.



5. Individuare il rullo di trasferimento da sostituire sulla parte inferiore nell'interno della stampante.
6. Sollevare il lato sinistro del rullo di trasferimento per sganciarlo (è possibile utilizzare qualsiasi utensile di dimensioni ridotte).

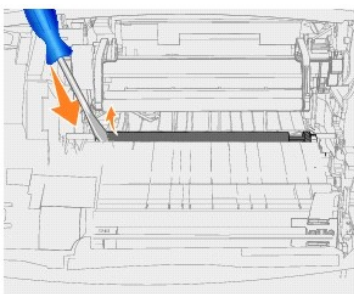

7. Sollevare il rullo di trasferimento ed estrarlo dalla stampante. Metterlo da parte.

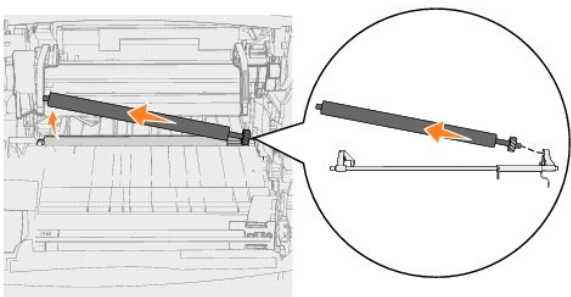

8. Estrarre il rullo di trasferimento nuovo dalla confezione.

9. Individuare il piccolo foro sul lato destro della stampante e inserirvi la linguetta metallica situata sul lato destro del rullo di trasferimento.

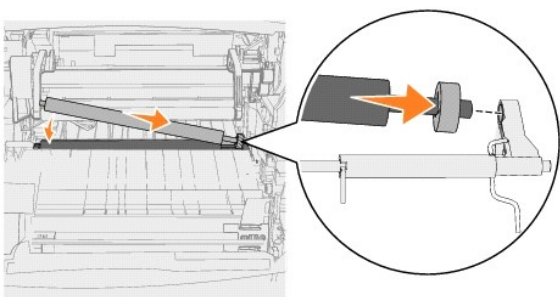

10. Abbassare delicatamente il rullo fino a fissare la linguetta metallica di sinistra nell'apposito alloggiamento. Potrebbe essere necessario esercitare una pressione maggiore per fissarla correttamente.

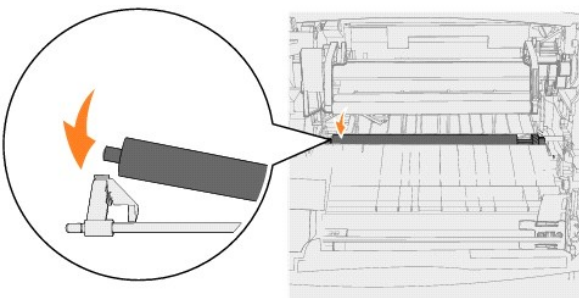

11. Reinserire la cartuccia di stampa.



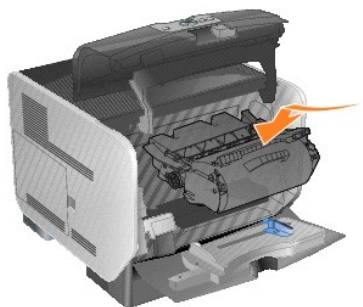

12. Chiudere il coperchio anteriore superiore.



13. Chiudere l'alimentatore multiuso.

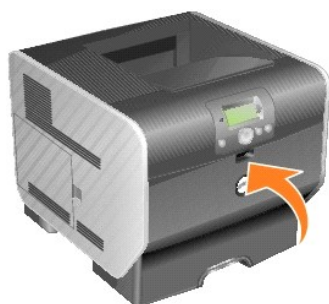

14. Collegare il cavo di alimentazione della stampante a una presa elettrica dotata di messa a terra.

## Sostituzione dei rulli di prelievo

1. Rimuovere il vassoio standard.



2. Abbassare la staffa del rullo di prelievo situata sotto la stampante.

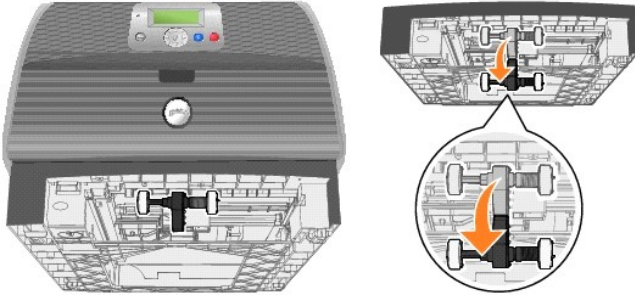

3. Premere l'estremità della linguetta.

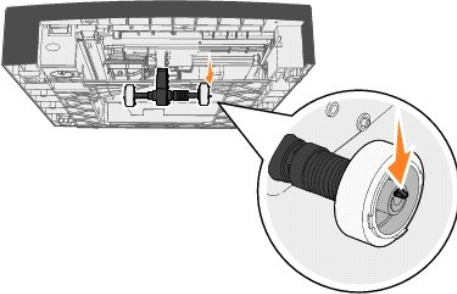

4. Estrarre il rullo dalla staffa.

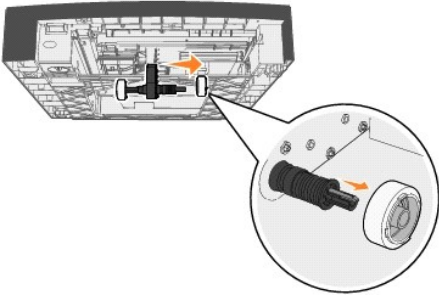

5. Ripetere i passi 3 e 4 sull'altro lato per rimuovere il secondo rullo di prelievo.

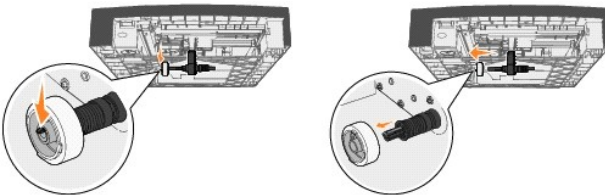

6. Rilasciare lentamente la staffa del rullo di prelievo.

7. Gettare i rulli usati.

8. Estrarre i due rulli di prelievo dalla confezione.

9. Abbassare la staffa del rullo di prelievo.

10. Individuare la rientranza sul rullo di prelievo e allinearla alla linguetta situata sulla staffa.

**NOTA** Su ciascun rullo di prelievo sono presenti due frecce. Verificare che la freccia in basso sia rivolta verso l'esterno quando si allinea la rientranza alla linguetta.

11. Spingere il rullo verso la staffa con la linguetta allineata.

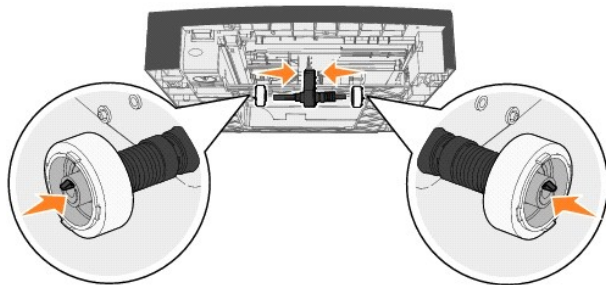

12. Ripetere i passi [10](#) e [11](#) per installare l'altro rullo di prelievo.

13. Rilasciare lentamente la staffa del rullo di prelievo.

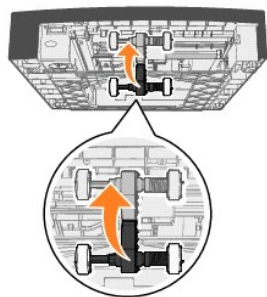

14. Inserire il vassoio standard.



## Informazioni sulla carta e sui supporti speciali

- [Materiali di stampa supportati](#)
- [Scelta dei supporti di stampa](#)
- [Conservazione dei supporti di stampa](#)
- [Come evitare gli inceppamenti](#)

Per *supporti di stampa* si intendono carta, cartoncini, lucidi, etichette e buste. La stampante consente di ottenere stampe di alta qualità con numerosi supporti di stampa. Prima di iniziare a stampare, è tuttavia necessario tenere presente una serie di considerazioni relative ai supporti. Questo capitolo fornisce informazioni sulla selezione dei supporti di stampa.

Si consiglia di provare un campione del tipo di carta o supporto speciale che si desidera utilizzare con la stampante prima di acquistarne grandi quantità.

## Materiali di stampa supportati

Le tabelle riportate di seguito forniscono informazioni sulle origini standard e opzionali per i vassoi e i raccoglitori di alimentazione e di uscita.

<a href="#">Tipi di supporti di stampa</a>
<a href="#">Formati dei supporti di stampa</a>
<a href="#">Pesi dei supporti di stampa</a>

 **NOTA** Se si utilizza un formato non presente nell'elenco, selezionare il formato più grande successivo.

### Tipi di supporti di stampa

Raccoglitore o vassoio di alimentazione/uscita	Carta	Cartoncino	Lucidi	Etichetta (vinilica, di carta, in poliestere, biadesiva o integrata)
Vassoio standard da 500 fogli	✓	✓	✓	✓
Raccoglitore di uscita standard	✓	✓	✓	✓
Cassetto opzionale da 250 fogli	✓	✓	✓	✓
Cassetto opzionale da 500 fogli	✓	✓	✓	✓
Espansione di uscita opzionale	✓	✓	✓	✓
Alimentatore multiuso	✓	✓	✓	
Unità fronte/retro opzionale	✓	✓		
Alimentatore buste opzionale				

### Formati dei supporti di stampa

Raccoglitore o vassoio di alimentazione/uscita	Formato supporto	
Vassoio standard da 500 fogli	A4	210 x 297 mm
	A5	148 x 210 mm
	JIS B5	182 x 257 mm
	Letter	216 x 279 mm
	Legal	216 x 356 mm
	Executive	184 x 267 mm
	Folio <sup>1</sup>	216 x 330 mm
	Statement <sup>1</sup>	140 x 216 mm
	Universale <sup>2</sup>	Da 140 x 210 a 216 x 356 mm
Da 70 x 127 a 229 x 356 mm		
Da 148 x 182 a 216 x 356 mm		
Raccoglitore di uscita standard	A4	210 x 297 mm
	A5	148 x 210 mm

	JIS B5	182 x 257 mm	
	Letter	216 x 279 mm	
	Legal	216 x 356 mm	
	Executive	184 x 267 mm	
	Folio <sup>1</sup>	216 x 330 mm	
	Statement <sup>1</sup>	140 x 216 mm	
	Universale <sup>2</sup>	Da 140 x 210 a 216 x 356 mm	
		Da 70 x 127 a 216 x 356 mm	
		Da 70 x 127 a 229 x 356 mm	
		Da 148 x 182 a 216 x 356 mm	
	Busta 7 $\frac{3}{4}$	98 x 191 mm	
	Busta 9	98 x 225 mm	
	Busta 10	105 x 241 mm	
	Busta DL	110 x 220 mm	
	Busta B5	176 x 250 mm	
	Busta C5	162 x 229 mm	
	Altre buste <sup>1</sup>	Da 98 x 162 a 176 x 250 mm	
		Da 98 x 162 a 229 x 342 mm	
Alimentatore multiuso	A4	210 x 297 mm	
	A5	148 x 210 mm	
	JIS B5	182 x 257 mm	
	Letter	216 x 279 mm	
	Legal	216 x 356 mm	
	Executive	184 x 267 mm	
	Folio <sup>1</sup>	216 x 330 mm	
	Statement <sup>1</sup>	140 x 216 mm	
	Universale <sup>2</sup>	Da 140 x 210 a 216 x 356 mm	
		Da 70 x 127 a 216 x 356 mm	
		Da 70 x 127 a 229 x 356 mm	
		Da 148 x 182 a 216 x 356 mm	
	Busta 7 $\frac{3}{4}$	98 x 191 mm	
	Busta 9	98 x 225 mm	
	Busta 10	105 x 241 mm	
	Busta DL	110 x 220 mm	
	Busta B5	176 x 250 mm	
	Busta C5	162 x 229 mm	
	Altre buste <sup>1</sup>	Da 98 x 162 a 176 x 250 mm	
Da 98 x 162 a 229 x 342 mm			
Unità fronte/retro opzionale	A4	210 x 297 mm	
	A5	148 x 210 mm	
	JIS B5	182 x 257 mm	
	Letter	216 x 279 mm	
	Legal	216 x 356 mm	
	Executive	184 x 267 mm	
	Folio <sup>1</sup>	216 x 330 mm	
	Universale <sup>2</sup>	Da 70 x 127 a 229 x 356 mm	
		Da 148 x 182 a 216 x 356 mm	
	Cassetto opzionale da 250 fogli	A4	210 x 297 mm
		A5	148 x 210 mm
		JIS B5	182 x 257 mm
		Letter	216 x 279 mm
Legal		216 x 356 mm	
Executive		184 x 267 mm	
Folio <sup>1</sup>		216 x 330 mm	
Statement <sup>1</sup>		140 x 216 mm	
Universale <sup>2</sup>		Da 140 x 210 a 216 x 356 mm	
		Da 70 x 127 a 229 x 356 mm	
		Da 148 x 182 a 216 x 356 mm	

Cassetto opzionale da 500 fogli	A4	210 x 297 mm	
	A5	148 x 210 mm	
	JIS B5	182 x 257 mm	
	Letter	216 x 279 mm	
	Legal	216 x 356 mm	
	Executive	184 x 267 mm	
	Folio <sup>1</sup>	216 x 330 mm	
	Statement <sup>1</sup>	140 x 216 mm	
	Universale <sup>2</sup>	Da 140 x 210 a 216 x 356 mm	
		Da 70 x 127 a 229 x 356 mm	
Da 148 x 182 a 216 x 356 mm			
Alimentatore buste opzionale	Busta 7 ¾	98 x 191 mm	
	Busta 9	98 x 225 mm	
	Busta 10	105 x 241 mm	
	Busta DL	110 x 220 mm	
	Busta B5	176 x 250 mm	
	Busta C5	162 x 229 mm	
	Altre buste <sup>1</sup>	Da 98 x 162 a 176 x 250 mm	
		Da 98 x 162 a 229 x 342 mm	
Espansione di uscita opzionale	A4	210 x 297 mm	
	A5	148 x 210 mm	
	JIS B5	182 x 257 mm	
	Letter	216 x 279 mm	
	Legal	216 x 356 mm	
	Executive	184 x 267 mm	
	Folio <sup>1</sup>	216 x 330 mm	
	Statement <sup>1</sup>	140 x 216 mm	
	Universale <sup>2</sup>	Da 140 x 210 a 216 x 356 mm	
		Da 70 x 127 a 216 x 356 mm	
		Da 70 x 127 a 229 x 356 mm	
		Da 148 x 182 a 216 x 356 mm	
	Busta 7 ¾	98 x 191 mm	
	Busta 9	98 x 225 mm	
	Busta 10	105 x 241 mm	
	Busta DL	110 x 220 mm	
	Busta B5	176 x 250 mm	
	Busta C5	162 x 229 mm	
	Altre buste <sup>1</sup>	Da 98 x 162 a 176 x 250 mm	
		Da 98 x 162 a 229 x 342 mm	
	<sup>1</sup> Questo formato è disponibile nel menu Dimensioni carta solo se viene disattivata la funzione di rilevamento automatico delle dimensioni.		
	<sup>2</sup> Questa opzione imposta il valore 215,9 x 355,6 mm a meno che non venga specificato un formato pagina nell'applicazione software.		

## Pesi dei supporti di stampa

Supporto di stampa	Tipo	Peso del supporto di stampa			
		Vassoio standard Cassetto opzionale da 500 fogli	Cassetto opzionale da 250 fogli Alimentatore multiuso	Alimentatore buste	Espansione di uscita opzionale
Carta	Carta xerografica o professionale	Da 60 a 176 g/m2 grana lunga	Da 60 a 135 g/m2 grana lunga	N/D	Da 60 a 176 g/m2
Cartoncino - Limite massimo (grana lunga) <sup>1</sup>	Bristol per schede	163 g/m2	120 g/m2	N/D	163 g/m2
	Archivio	163 g/m2	120 g/m2		163 g/m2
	Copertina	176 g/m2	135 g/m2		176 g/m2
Cartoncino - Limite massimo (grana corta) <sup>1</sup>	Bristol per schede	199 g/m2	163 g/m2	N/D	199 g/m2
	Archivio	203 g/m2	163 g/m2		203 g/m2
	Copertina	216 g/m2	176 g/m2		216 g/m2
Lucidi	Stampante laser	Da 138 a 146 g/m2	Da 138 a 146 g/m2	N/D	Da 138 a 146 g/m2
Etichette - Limite massimo	Carta	180 g/m2	163 g/m2	N/D	180 g/m2

			<b>NOTA</b> Non supportate nell'alimentatore multiuso.		
	Carta biadesiva	180 g/m <sup>2</sup>	163 g/m <sup>2</sup> Non supportate nell'alimentatore multiuso.		180 g/m <sup>2</sup>
	In poliestere	220 g/m <sup>2</sup>	220 g/m <sup>2</sup> <b>NOTA</b> Non supportate nell'alimentatore multiuso.		220 g/m <sup>2</sup>
	Viniliche	300 g/m <sup>2</sup>	260 g/m <sup>2</sup> <b>NOTA</b> Non supportate nell'alimentatore multiuso.		300 g/m <sup>2</sup>
Moduli integrati	Con area sensibile alla pressione (da inserire per prima nella stampante)	Da 140 a 175 g/m <sup>2</sup>	Da 140 a 175 g/m <sup>2</sup>	N/D	Da 140 a 175 g/m <sup>2</sup>
	Con base carta (grana lunga)	Da 75 a 135 g/m <sup>2</sup>	Da 75 a 135 g/m <sup>2</sup>		Da 75 a 135 g/m <sup>2</sup>
Buste in cotone al 100% - Peso massimo 90 g/m <sup>2</sup>	Carta al solfito, senza pasta di legno o con contenuto di cotone fino al 100%	Non consigliato	Da 60 a 105 g/m <sup>2</sup> 2, 3	Da 60 a 105 g/m <sup>2</sup> 3	Da 60 a 105 g/m <sup>2</sup>
<sup>1</sup> È consigliabile utilizzare la grana corta per la carta con peso superiore a 135 g/m <sup>2</sup> . <sup>2</sup> Sono comprese le buste alimentate esclusivamente dall'alimentatore multiuso. <sup>3</sup> Le buste da 105 g/m <sup>2</sup> possono contenere massimo il 25% di cotone.					

## Scelta dei supporti di stampa

La selezione dei supporti di stampa appropriati per la stampante consente di evitare problemi di stampa. Nelle seguenti sezioni vengono fornite istruzioni per la scelta dei supporti di stampa appropriati per la stampante.

### Carta

Per ottenere la migliore qualità di stampa, utilizzare carta xerografica da 75 g/m<sup>2</sup> a grana lunga. Prima di acquistare grandi quantità del tipo di carta che si intende utilizzare con la stampante, si consiglia di provarne un campione.

Caricare la carta utilizzando il lato di stampa consigliato sulla confezione. Per istruzioni dettagliate sul caricamento dei vassoi, vedere [Caricamento di vassoi standard e opzionali](#) o [Caricamento dell'alimentatore multiuso](#).

### Caratteristiche della carta

Le caratteristiche della carta descritte in questa sezione influiscono sulla qualità e la riuscita della stampa ed è consigliabile tener conto di queste linee guida prima di acquistare nuove risme.

Il processo di stampa laser sottopone la carta a temperature di 230°C. Per applicazioni MICR (Magnetic Ink Character Recognition) e non, utilizzare solo tipi di carta in grado di sopportare tali temperature senza scolorirsi, sciogliersi o emettere sostanze nocive. Per verificare la compatibilità della carta con le stampanti laser, rivolgersi al produttore o al rivenditore.

### Peso carta

La stampante alimenta automaticamente la carta a grana lunga con peso compreso tra 60 e 176 g/m<sup>2</sup> nei vassoi integrati e opzionali da 550 fogli e la carta a grana lunga con peso compreso tra 60 e 135 g/m<sup>2</sup> nell'alimentatore multiuso e nei vassoi opzionali da 250 fogli. La carta con peso inferiore a 60 g/m<sup>2</sup> non presenta lo spessore necessario per poter essere alimentata correttamente e può causare inceppamenti. Per ottenere prestazioni ottimali, utilizzare carta a grana lunga da 75 g/m<sup>2</sup>. Quando si utilizza carta con dimensioni inferiori a 182 x 257 mm, accertarsi che il peso sia superiore o pari a 90 g/m<sup>2</sup>.

### Carta non adatta

Di seguito sono elencati i tipi di carta che non è consigliabile utilizzare con la stampante:

- 1 Carta sottoposta a trattamenti chimici e utilizzata per eseguire copie senza carta carbone (detta anche carta autocopiante), carta CCP (carbonless copy paper) o NCR (no carbon required paper)
- 1 Carta prestampata con sostanze chimiche che potrebbero contaminare la stampante

- 1 Carta prestampata che può alterarsi a causa della temperatura nell'unità di fusione della stampante
- 1 Carta prestampata che richiede una *registrazione* (l'esatta indicazione dell'area di stampa sulla pagina) superiore a  $\pm 2,28$  mm, ad esempio i moduli OCR (optical character recognition)



In alcuni casi, è possibile regolare la registrazione tramite l'applicazione software per stampare correttamente su questi moduli.

- 1 Carta patinata (di qualità cancellabile), carta sintetica, carta termica
- 1 Carta con bordi irregolari, ruvida, arricciata o con superficie lavorata
- 1 Carta riciclata con un contenuto di sostanze riciclate superiore al 25%, quindi non conforme alla specifica DIN 19 309
- 1 Carta riciclata con peso inferiore a 60 g/m<sup>2</sup>
- 1 Moduli o documenti composti da più parti

## Carta intestata

Per ottenere la migliore qualità di stampa, utilizzare carta xerografica da 75 g/m<sup>2</sup> a grana lunga. Prima di acquistare grandi quantità del tipo di carta che si intende utilizzare con la stampante, si consiglia di provarne un campione.

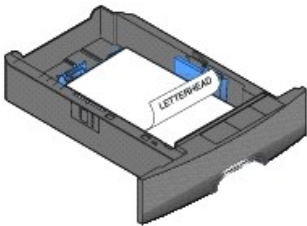
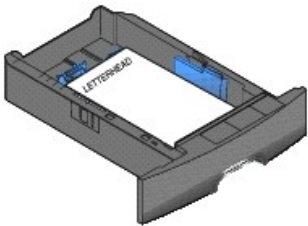
Prima di caricare la carta intestata, verificare il lato di stampa consigliato sulla confezione.

	Stampa su una sola facciata (su un solo lato)	Stampa fronte/retro (su due lati)
Nel vassoio carta		
Nell'alimentatore multiuso		

## Caratteristiche della carta

Le caratteristiche della carta descritte in questa sezione influiscono sulla qualità e la riuscita della stampa ed è consigliabile tener conto di queste linee guida prima di acquistare nuove risme.

Il processo di stampa laser sottopone la carta a temperature di 230°C. Per applicazioni MICR (Magnetic Ink Character Recognition) e non, utilizzare solo tipi di carta in grado di sopportare tali temperature senza scolorirsi, sciogliersi o emettere sostanze nocive. Per verificare la compatibilità della carta con le stampanti laser, rivolgersi al produttore o al rivenditore.

## Peso carta

La stampante alimenta automaticamente la carta a grana lunga con peso compreso tra 60 e 176 g/m<sup>2</sup> nei vassoi integrati e opzionali da 550 fogli e la carta a grana lunga con peso compreso tra 60 e 135 g/m<sup>2</sup> nell'alimentatore multiuso e nei vassoi opzionali da 250 fogli. La carta con peso inferiore a 60 g/m<sup>2</sup> non presenta lo spessore necessario per poter essere alimentata correttamente e può causare inceppamenti. Per ottenere prestazioni ottimali, utilizzare carta a grana lunga da 75 g/m<sup>2</sup>. Quando si utilizza carta con dimensioni inferiori a 182 x 257 mm, accertarsi che il peso sia superiore o pari a 90 g/m<sup>2</sup>.

## Carta non adatta



Di seguito sono elencati i tipi di carta che non è consigliabile utilizzare con la stampante:

- 1 Carta prestampata con sostanze chimiche che potrebbero contaminare la stampante
- 1 Carta prestampata che può alterarsi a causa della temperatura nell'unità di fusione della stampante
- 1 Carta prestampata che richiede una *registrazione* (l'esatta indicazione dell'area di stampa sulla pagina) superiore a  $\pm 2,28$  mm, ad esempio i moduli OCR (optical character recognition)

In alcuni casi, è possibile regolare la registrazione tramite l'applicazione software per stampare correttamente su questi moduli.

- 1 Carta patinata (di qualità cancellabile), carta sintetica, carta termica
- 1 Carta con bordi irregolari, ruvida, arricciata o con superficie lavorata
- 1 Carta riciclata con un contenuto di sostanze riciclate superiore al 25%, quindi non conforme alla specifica DIN 19 309
- 1 Carta riciclata con peso inferiore a 60 g/m<sup>2</sup>

## Lucidi

L'alimentazione dei lucidi può essere eseguita dal vassoio standard, dai vassoi opzionali da 250 o 500 fogli o dall'alimentatore multiuso. Prima di acquistare grandi quantità del tipo di lucidi che si intende utilizzare con la stampante, si consiglia di provarne un campione.

Quando si esegue la stampa sui lucidi:

- 1 Impostare **Tipo di carta** su **Lucidi** dal driver della stampante per evitare di danneggiare quest'ultima.
- 1 In Macintosh, impostare **Tipo di carta** su **Lucidi** nella finestra di dialogo **Stampa** selezionando **Creo immagine** nel menu a comparsa **Copie e pagine**.
- 1 Utilizzare i lucidi creati appositamente per stampanti laser. I lucidi devono essere in grado di resistere a temperature di 230°C senza sciogliersi, scolorirsi, separarsi o emettere sostanze nocive.
- 1 Per evitare problemi di qualità di stampa, non lasciare impronte sui lucidi.
- 1 Prima di caricare i lucidi, aprire la risma a ventaglio per evitare che i fogli aderiscano l'uno all'altro.

## Selezione dei lucidi

È possibile stampare direttamente su lucidi creati appositamente per l'uso con stampanti laser. La qualità e la resistenza della stampa dipendono dal lucido utilizzato. Stampare sempre dei campioni sui lucidi che si desidera utilizzare prima di acquistarne grandi quantità.

Impostare **Tipo di carta** su **Lucidi** per evitare possibili inceppamenti. Per verificare la compatibilità dei lucidi con le stampanti laser che resistono a temperature di riscaldamento fino a 230°C, rivolgersi al produttore o al rivenditore. Utilizzare solo lucidi in grado di resistere a tali temperature senza scolorirsi, sciogliersi o emettere sostanze nocive.

L'alimentazione dei lucidi può essere eseguita automaticamente dall'alimentatore multiuso e da tutti i vassoi standard e opzionali. Per informazioni sulla compatibilità dei lucidi con i raccoglitori di uscita opzionali, vedere [Identificazione e collegamento dei raccoglitori di uscita](#).

I lucidi devono essere maneggiati con cura. La presenza di impronte sulla superficie dei lucidi può compromettere la qualità della stampa.

## Buste

È possibile caricare fino a 10 buste nell'alimentatore multiuso e 85 buste nell'alimentatore buste. Prima di acquistare grandi quantità del tipo di buste che si intende utilizzare con la stampante, si consiglia di provarne un campione. Per informazioni sul caricamento delle buste, vedere [Caricamento dell'alimentatore multiuso](#) e [Caricamento dell'alimentatore buste](#).



**NOTA** Quando si utilizza l'alimentatore buste, si potrebbe udire un rumore simile a un soffio. Non si tratta di un'anomalia ma semplicemente dell'aria che fuoriesce dalle buste prima della stampa.

Quando si esegue la stampa sulle buste:

- 1 Per ottenere la migliore qualità di stampa, utilizzare solo buste di alta qualità, destinate all'uso con le stampanti laser.
- 1 Nel **Menu Carta**, impostare **Dimensioni/tipo carta** su **Alimentatore multiuso**, **Busta manuale** o **Alimentatore buste** a seconda dell'origine utilizzata. Impostare il tipo di carta su **Busta**, quindi selezionare le dimensioni corrette dal pannello operatore, dal driver della stampante o nell'**Utilità di configurazione** della stampante locale.
- 1 Per ottenere prestazioni ottimali, utilizzare buste da 75 g/m<sup>2</sup>. È possibile utilizzare supporti con peso fino a 105 g/m<sup>2</sup> per l'alimentatore multiuso o 105 g/m<sup>2</sup> per l'alimentatore buste, se il contenuto di cotone è pari o inferiore al 25%. Le buste con contenuto di cotone pari al 100% non devono avere un peso superiore a 90 g/m<sup>2</sup>.
- 1 Utilizzare solo buste nuove, senza difetti.
- 1 Se si desidera ottimizzare le prestazioni della stampante e limitare il numero degli inceppamenti, non utilizzare buste:
  - o eccessivamente curvate
  - o incollate o difettose
  - o con finestre, fori, perforazioni, ritagli o stampe in rilievo
  - o con graffette, spago o barrette pieghevoli di metallo
  - o ripiegate in modo complesso
  - o con francobolli applicati
  - o con parti adesive esposte quando l'aletta è chiusa
  - o con bordi rovinati o angoli ripiegati
  - o con rifiniture ruvide o ondulazioni
- 1 Utilizzare buste in grado di resistere a temperature di 230°C senza incollarsi, piegarsi eccessivamente, incresparsi o emettere sostanze nocive. In caso di dubbi sul tipo di buste che si desidera utilizzare, rivolgersi al fornitore delle buste.
- 1 Non caricare mai buste di formato diverso nell'alimentatore multiuso.
- 1 Un alto tasso di umidità (oltre il 60%) in combinazione con le alte temperature raggiunte in fase di stampa potrebbe sigillare le buste.

## Etichette

Questa stampante è in grado di stampare su molti tipi di etichette destinate all'uso con le stampanti laser. Le etichette vengono fornite su fogli di formato Letter, A4 e Legal. Le etichette adesive, i fogli di supporto (stampabili) e le protezioni devono essere in grado di resistere a temperature di 230°C e a una pressione di circa 10 kg ogni 6,5 cm<sup>2</sup>.

Prima di acquistare grandi quantità del tipo di etichette che si intende utilizzare con la stampante, si consiglia di provarne un campione.

Dopo la stampa di circa 10.000 pagine di etichette oppure ogni volta che si sostituisce la cartuccia di stampa, eseguire le operazioni elencate di seguito per garantire una corretta alimentazione della stampante.

1. Stampare cinque fogli di carta.
2. Attendere circa cinque secondi.
3. Stampare altri cinque fogli di carta.

Quando si esegue la stampa sulle etichette:

- 1 Nel **Menu Carta**, impostare **Dimensioni/tipo carta** su **Etichette**. Questa operazione può essere eseguita dal pannello operatore della stampante, dal driver o nell'**Utilità di configurazione** della stampante locale.
- 1 L'alimentazione delle etichette viniliche può essere eseguita dal vassoio standard o dai cassettei opzionali da 250 o 500 fogli. Per le etichette viniliche, impostare **Tipo di carta** su **Etichette**, **Grana etichette** su **Levigata** e **Peso etichette** su **Pesante** oppure impostare **Tipo di carta** sulle etichette viniliche e grana e peso su **Normale**.
- 1 Non caricare le etichette con carta o lucidi nella stessa origine per evitare problemi di alimentazione o di qualità di stampa.
- 1 Non utilizzare fogli di etichette contenenti protezioni lucide.
- 1 Utilizzare fogli di etichette integri. Se si utilizzano fogli non completi, le etichette restanti potrebbero sollevarsi e provocare inceppamenti. I fogli dai quali sono state staccate delle etichette potrebbero contaminare la stampante con l'adesivo e invalidare le garanzie della stampante e della relativa cartuccia.
- 1 Utilizzare etichette in grado di resistere a temperature di 230°C senza incollarsi, piegarsi eccessivamente, incresparsi o emettere sostanze nocive.

- 1 Non stampare a meno di 1 mm dal bordo dell'etichetta e delle perforazioni o tra i bordi delle etichette.
- 1 Non utilizzare fogli di etichette contenenti materiale adesivo sui bordi. Si consiglia la patinatura della zona dell'adesivo ad almeno 1 mm di distanza dai bordi. Il materiale adesivo potrebbe contaminare la stampante e invalidare la garanzia.
- 1 Se la patinatura della zona dell'adesivo non è possibile, è necessario rimuovere una striscia di 1,6 mm sul bordo superiore e inferiore e utilizzare un adesivo che non trasudi.
- 1 Rimuovere una striscia di 1,6 mm dal bordo superiore per evitare che le etichette si sollevino all'interno della stampante.
- 1 È preferibile utilizzare l'orientamento verticale, in particolar modo per la stampa di codici a barre.
- 1 Non utilizzare etichette con l'adesivo esposto.

## Cartoncino

I cartoncini sono costituiti da un unico strato e presentano numerose caratteristiche, quali il contenuto di umidità, lo spessore e la grana, che possono influire notevolmente sulla qualità della stampa. Per informazioni relative al peso ottimale e alla direzione della grana dei supporti di stampa, vedere [Materiali di stampa supportati](#).

Prima di acquistare grandi quantità del tipo di cartoncino che si intende utilizzare con la stampante, si consiglia di provarne un campione.

Dopo la stampa di circa 10.000 cartoncini oppure ogni volta che si sostituisce la cartuccia di stampa, eseguire le operazioni elencate di seguito per garantire l'affidabilità dell'alimentazione della stampante.

1. Stampare cinque fogli di carta.
2. Attendere circa cinque secondi.
3. Stampare altri cinque fogli di carta.

Quando si esegue la stampa su cartoncini:

- 1 Nel **Menu Carta**, impostare la voce **Tipo di carta** su **Cartoncino** dal pannello operatore della stampante, dal driver o nell'Utilità di configurazione della stampante locale.
- 1 L'uso di materiale prestampato, perforato e sgualcito può alterare notevolmente la qualità di stampa e causare problemi di gestione o inceppamenti.
- 1 Evitare l'uso di cartoncini che potrebbero emettere sostanze nocive se riscaldati.
- 1 Non utilizzare cartoncini prestampati con materiali chimici che potrebbero contaminare la stampante. I supporti prestampati introducono componenti semiliquidi e volatili all'interno della stampante.
- 1 Si consiglia di utilizzare cartoncini a grana corta.

---

## Conservazione dei supporti di stampa

Attenendosi ai seguenti suggerimenti sarà possibile evitare eventuali problemi di alimentazione della carta e mantenere la qualità di stampa ad un livello elevato.

- 1 Conservare la carta in un ambiente con temperatura di circa 21°C e con umidità relativa del 40%.
  - 1 Riporre le confezioni di carta in uno scatolone o su uno scaffale anziché sul pavimento.
  - 1 Se si desidera conservare le singole confezioni fuori dall'imballaggio originale, riporle su una superficie piana in modo da non deformarne i bordi.
  - 1 Non poggiare nulla sopra i pacchi di carta.
  - 1 Conservare la carta nella confezione originale finché non viene utilizzata.
-

## Come evitare gli inceppamenti

Utilizzare supporti di stampa appropriati (carta, lucidi, etichette e cartoncini) per ottenere stampe senza problemi. Per ulteriori informazioni, vedere [Materiali di stampa supportati](#).

 **NOTA** Prima di acquistare grandi quantità dei supporti di stampa che si intende utilizzare con la stampante, provarne un campione.

Una scelta accurata e il caricamento corretto dei supporti di stampa consentono di evitare gran parte degli inceppamenti della carta. Per istruzioni dettagliate sul caricamento dei vassoi, vedere [Caricamento di vassoi standard e opzionali](#) o [Caricamento dell'alimentatore multiuso](#).

I suggerimenti indicati di seguito consentono di evitare inceppamenti della carta:

- 1 Utilizzare solo i supporti consigliati.
- 1 Non sovraccaricare le origini dei supporti di stampa. Controllare che la risma non superi l'altezza massima indicata dalle etichette di caricamento presenti nelle origini.
- 1 Non caricare carta piegata, squalcita, umida o arricciata.
- 1 Flettere, aprire a ventaglio e allineare la carta prima di caricarla. Se si verificano inceppamenti con i supporti di stampa, provare a caricare un foglio alla volta attraverso l'alimentatore multiuso.
- 1 Non utilizzare supporti di stampa tagliati o ritagliati a mano.
- 1 Non caricare supporti di dimensioni, peso o tipo diversi nella stessa origine.
- 1 Accertarsi di caricare nell'origine il lato di stampa consigliato a seconda che si desideri stampare su una sola facciata o in fronte/retro.
- 1 Conservare i supporti di stampa in un ambiente adeguato. Vedere [Conservazione dei supporti di stampa](#).
- 1 Non rimuovere i vassoi durante il processo di stampa.
- 1 Dopo averli caricati, inserire con decisione i vassoi nella stampante.
- 1 Verificare che le guide carta nei vassoi siano nella posizione corrispondente al formato della carta caricata. Accertarsi che non siano troppo accostate alla risma dei supporti.
- 1 Se si verifica un inceppamento, liberare l'intero percorso del supporto. Per ulteriori informazioni, vedere [Rimozione degli inceppamenti](#).

## Informazioni sui menu del pannello operatore

- [Menu Carta](#)
- [Report](#)
- [Impostazioni](#)
- [Protezione](#)
- [Rete/Porte](#)

Sono disponibili alcuni menu che consentono di modificare facilmente le impostazioni della stampante. Lo schema mostra l'indice dei menu sul pannello operatore, i menu e le voci disponibili nei singoli menu. Le voci dei singoli menu e i valori selezionabili sono descritti più avanti in questo capitolo.

Alcune voci o valori di menu vengono visualizzati solo se è installata un'opzione specifica sulla stampante. Altre voci di menu potrebbero essere disponibili solo per un determinato linguaggio stampante. Questi valori possono essere selezionati in qualsiasi momento, ma vengono applicati solo se si dispone dell'apparecchiatura opzionale o di uno specifico linguaggio stampante.

 **NOTA** I valori contrassegnati da un asterisco (\*) rappresentano le impostazioni predefinite.

### Menu Carta

Il **Menu Carta** consente di specificare la carta caricata in ciascun vassoio, l'origine carta predefinita e il raccoglitore di uscita.

#### Origine predefinita

Selezione di menu:	Funzione:	Valori:	
Origine predefinita	Consente di identificare l'origine carta predefinita.	Vassoio <x> Alimentatore multiuso Alimentatore buste Carta manuale Busta manuale	Se si utilizza carta dello stesso tipo e dimensione in due origini diverse e si impostano correttamente <b>Dimensioni carta</b> e <b>Tipo di carta</b> , i vassoi vengono automaticamente collegati. Quando un'origine carta si svuota, la carta viene prelevata dalla successiva origine collegata.

#### Dimensioni/tipo carta

 **NOTA** Vengono visualizzate solo le origini carta installate.

Questa selezione di menu viene utilizzata per impostare le dimensioni e il tipo di supporti caricati in un vassoio di alimentazione. L'impostazione delle dimensioni e del tipo di carta richiede due passaggi. Nella prima selezione di menu, *Dimensioni* viene visualizzato in grassetto. Dopo aver selezionato le dimensioni del supporto, la schermata cambia e viene visualizzato *Tipo* in grassetto. A questo punto, è possibile selezionare il tipo di supporto.

Selezione di menu:	Funzione:	Valori:	
<b>Dimensioni/tipo vass. &lt;x&gt;</b>	Consente di identificare le dimensioni carta predefinite per ciascuna origine carta.  <b>NOTA</b> Per i vassoi che dispongono della funzione di rilevamento automatico delle dimensioni, viene visualizzato soltanto il valore rilevato dall'hardware.	A4* (formato non USA) A5 JIS B5 Letter* (formato USA) Legal Executive Folio Statement Universale	Se si utilizza carta dello stesso tipo e dimensione in due origini diverse e si impostano correttamente <b>Dimensioni carta</b> e <b>Tipo di carta</b> , i vassoi vengono automaticamente collegati. Quando un'origine carta si svuota, la carta viene prelevata dalla successiva origine collegata.
<b>Dimensioni/tipo vass. &lt;x&gt;</b>	Consente di specificare il tipo di carta caricato in ciascuna origine carta.  <b>NOTA</b> Nel caso sia disponibile un nome definito dall'utente, tale nome viene visualizzato al posto di <b>Personalizzata tipo &lt;x&gt;</b> . Se due o più tipi personalizzati hanno lo stesso nome, questo viene visualizzato una sola volta nell'elenco <b>Tipo di carta</b> .	Carta normale* Cartoncino Lucidi Lucida Etichette Etichette viniliche Carta di qualità Carta intestata Carta prestampata Carta colorata Personalizzata tipo <x>	Utilizzare questa voce di menu per:  1 Ottimizzare la qualità di stampa per il tipo di carta specificato. 1 Selezionare le origini carta scegliendo il tipo e le dimensioni dall'applicazione software.  Collegare automaticamente le origini carta. Se <b>Dimensioni carta</b> e <b>Tipo di carta</b> sono impostate correttamente, le origini contenenti carta dello stesso tipo e dimensione vengono collegate automaticamente dalla stampante.

Dim./tipo aliment. MU	Consente di identificare le dimensioni della carta inserita nell'alimentatore multiuso.	A4* (formato non USA) A5 JIS B5 Letter* (formato USA) Legal Executive Folio Statement Universale Busta 7 3/4 Busta 9 Busta 10 Busta DL Busta C5 Altre buste	L'alimentatore multiuso viene visualizzato sul pannello operatore solo se <b>Configura MU</b> è impostato su <b>Cassetto</b> .
Dim./tipo aliment. MU	Consente di identificare il tipo di carta inserita nell'alimentatore multiuso.  <b>NOTA</b> Nel caso sia disponibile un nome definito dall'utente, tale nome viene visualizzato al posto di <b>Personalizzata tipo &lt;x&gt;</b> . Se due o più tipi personalizzati hanno lo stesso nome, questo viene visualizzato una sola volta nell'elenco <b>Tipo di carta</b> .	Carta normale* Cartoncino Lucidi Etichette Etichette viniliche <b>Carta di qualità</b> Busta Carta intestata Carta prestampata Carta colorata Personalizzata tipo <x>	L'alimentatore multiuso viene visualizzato sul pannello operatore solo se <b>Configura MU</b> è impostato su <b>Cassetto</b> .
Dimens./tipo alim. buste	Consente di identificare le dimensioni delle buste caricate.	Busta 7 3/4 Busta 9 Busta 10* (formato USA) Busta DL* (formato non USA) Busta C5 Altre buste	
Dimens./tipo alim. buste	Consente di identificare il tipo di buste caricate.	Busta* Personalizzata tipo <x>	
Dimens./tipo carta man.	Consente di identificare le dimensioni della carta caricata manualmente.	A4* (formato non USA) A5 JIS B5 Letter* (formato USA) Legal Executive Folio Statement Universale	
Dimens./tipo carta man.	Consente di identificare il tipo di carta caricata manualmente.	Carta normale* Cartoncino Lucidi Etichette Etichette viniliche <b>Carta di qualità</b> Carta intestata Carta prestampata Carta colorata Personalizzata tipo <x>	
Dimens./tipo busta man.	Consente di identificare le dimensioni della busta caricata manualmente.	Busta 7 3/4 Busta 9 Busta 10* (formato USA) Busta DL* (formato non USA) Busta C5 Altre buste	
Dimens./tipo busta man.	Consente di identificare il tipo di busta caricata manualmente.	Busta* Personalizzata tipo <x>	

## Configura MU

Questa opzione viene utilizzata per configurare l'alimentatore multiuso come vassoio carta o alimentatore manuale aggiuntivo. Se si collega l'alimentatore multiuso a un altro vassoio, la stampante preleva la carta dall'alimentatore multiuso prima di utilizzare l'altro vassoio.

Selezione di menu:	Funzione:	Valori:
Configura MU	Indica quando la stampante deve selezionare la carta caricata nell'alimentatore multiuso.	Cassetto* Manuale Primo

## Sostituisci dimensioni

Questa opzione viene utilizzata per determinare se la stampante è in grado di utilizzare un altro formato di carta quando il formato richiesto non è presente in alcuna origine carta. Se ad esempio **Sostituisci dimensioni** è impostato su **Letter/A4**, la stampante contiene solo carta di formato Letter e viene richiesto di stampare su carta di formato A4, la stampante sostituisce il formato A4 con il formato Letter e stampa il processo senza visualizzare una richiesta di modifica del formato.

Selezione di menu:	Funzione:	Valori:	
Sostituisci dimensioni	Consente di sostituire le dimensioni della carta specificate nel caso in cui non vengano caricate le dimensioni richieste.	Disattivato Statement/A5 Letter/A4 Intero elenco*	<ul style="list-style-type: none"> <li>1 <b>Disattivato</b> indica che non sono consentite sostituzioni delle dimensioni.</li> <li>1 <b>Intero elenco</b> indica che sono consentite tutte le sostituzioni disponibili.</li> </ul>

## Grana carta

Questa opzione viene utilizzata per impostare la grana del supporto per ciascun tipo di supporto definito. In questo modo, la stampante può ottimizzare la qualità della stampa per i supporti specificati.

Selezione di menu:	Funzione:	Valori:	
Grana carta normale	Consente di identificare la grana del supporto caricato in una specifica origine carta.	Levigata Normale* Ruvida	
Grana lucidi			
Grana etichette			
Grana et. viniliche			
Grana buste			
Grana carta intestata			
Grana carta prestamp.			
Grana carta colorata			
Grana carta di qualità			
Grana cartoncino	Consente di identificare la grana del cartoncino caricato in una specifica origine carta.	Levigata Normale* Ruvida	Visualizzati se il cartoncino è supportato in una specifica origine carta.
Grana carta person. <x>	Consente di identificare la grana del supporto personalizzato caricato in una specifica origine carta.	Levigata Normale* Ruvida	Visualizzati se il tipo personalizzato è supportato nell'origine carta specificata.

## Peso carta

Questa opzione viene utilizzata per impostare il peso della carta per ciascun tipo di supporto definito. In questo modo, la stampante può ottimizzare la qualità della stampa per il peso del supporto.

Selezione di menu:	Funzione:	Valori:	
Peso carta normale	Consente di identificare il peso relativo della carta caricata in un'origine specifica e assicura che il toner aderisca perfettamente alla pagina stampata.	Leggera Normale* Pesante	
Peso lucidi			
Peso etichette			
Peso etichette viniliche			
Peso carta di qualità			
Peso busta			
Peso carta intestata			
Peso carta prestamp.			
Peso carta colorata			
Peso cartoncino	Consente di identificare il peso relativo del cartoncino caricato in un'origine specifica.	Leggera Normale* Pesante	Visualizzati se il cartoncino è supportato in una specifica origine carta.
Peso carta personal. <x>	Consente di identificare il peso relativo della carta personalizzata caricata in un'origine specifica.	Leggera Normale* Pesante	Visualizzati se il tipo personalizzato è supportato nell'origine carta specificata.

## Caricamento carta

Questa opzione viene utilizzata per impostare l'orientamento per il caricamento di ciascun tipo di carta. In questo modo, è possibile caricare un'origine carta con supporti prestampati e impostare in un secondo momento la stampante per la stampa fronte/retro del supporto caricato. È inoltre possibile utilizzare l'applicazione software per impostare la stampa su una sola facciata. Se si seleziona la stampa su una sola facciata, la stampante inserisce automaticamente pagine bianche per stampare correttamente il processo su una sola facciata.

 **NOTA** Caricamento carta è disponibile solo se è installata un'unità fronte/retro.

Selezione di menu:	Funzione:	Valori:	
Caricamento etichette	Consente di gestire correttamente la carta prestampata sia per la modalità di stampa fronte/retro sia per quella su una sola facciata.	Fronte/retro Disattivato*	
Caricam. et. viniliche			
Caricam. carta qualità			
Caricam. carta intest.			
Caric. carta prestamp.			
Caric. carta colorata			
Caric. cartoncino	Consente di gestire correttamente il cartoncino prestampato sia per la modalità di stampa fronte/retro sia per quella su una sola facciata.	Fronte/retro Disattivato*	Visualizzati se il cartoncino è supportato in una specifica origine carta.
Caricam. carta pers. <x>	Consente di gestire correttamente la carta personalizzata sia per la modalità di stampa fronte/retro sia per quella su una sola facciata.	Fronte/retro Disattivato*	Visualizzati se il tipo personalizzato è supportato nell'origine carta specificata.

## Tipi personalizzati

Questa opzione viene utilizzata per definire un nome per ciascun tipo di carta personalizzata. I nomi possono essere assegnati dal pannello operatore.

Selezione di menu:	Funzione:	Valori:	
Personalizzata tipo N	Consente di specificare il tipo di carta associato a ciascun tipo personalizzato disponibile nel menu <b>Tipo di carta</b> .	Carta* Cartoncino Lucidi Etichette Etichette viniliche Busta	Per assegnare un nome definito dall'utente, il tipo di supporto personalizzato deve essere supportato dall'origine carta designata.  Una volta assegnato, tale nome (con lunghezza massima di 16 caratteri) viene visualizzato al posto di <b>Personalizzata tipo x</b> .

## Impostazione generale

Questa opzione consente di specificare l'altezza e la larghezza della dimensione carta **Universale**. Una volta specificati questi parametri, la stampante utilizzerà l'impostazione **Universale** come qualsiasi dimensione carta, incluse le funzioni di stampa fronte/retro e N pagine su 1.

Selezione di menu:	Funzione:	Valori:	
Unità di misura	Consente di determinare l'unità di misura utilizzata per immettere l'altezza e la larghezza per il formato Universale.	Pollici Millimetri	I <b>pollici</b> rappresentano l'unità di misura predefinita per gli Stati Uniti, mentre i <b>millimetri</b> rappresentano l'impostazione predefinita internazionale.
Larghezza verticale	Consente di impostare la larghezza verticale del supporto universale.  <b>NOTA</b> Se il valore impostato supera la larghezza massima, la stampante utilizza il valore massimo consentito in pollici o millimetri.	Da 76 a 360 mm con incrementi di 1 mm	Visualizza i pollici e i millimetri specificati in <b>Unità di misura</b> : <b>8,5 pollici</b> rappresenta il valore predefinito per gli Stati Uniti e <b>216 mm</b> quello internazionale.
Altezza verticale	Consente di impostare l'altezza verticale del supporto universale.  <b>NOTA</b> Se il valore impostato supera l'altezza massima, la stampante utilizza il valore massimo consentito in pollici o millimetri.	Da 76 a 360 mm con incrementi di 1 mm	Visualizza i pollici o i millimetri specificati in <b>Unità di misura</b> : <b>14 pollici</b> rappresenta il valore predefinito per gli Stati Uniti e <b>356 mm</b> quello internazionale.
Direzione alimentaz.	Consente di specificare la direzione di alimentazione del formato carta <b>Universale</b> .	Bordo corto* Bordo lungo	L'opzione <b>Bordo lungo</b> viene visualizzata solo se la dimensione del bordo più lungo è inferiore rispetto alla larghezza massima della stampante.

## Installaz. raccoglitore

Questa opzione viene utilizzata per specificare il raccoglitore di uscita in cui si desidera raccogliere il materiale stampato.

 **NOTA** L'opzione **Installaz. raccoglitore** viene visualizzata solo se è installato almeno un raccoglitore di uscita opzionale.



Selezione di menu:	Funzione:	Valori:	
Raccogliatore di uscita	Consente di specificare il raccogliatore predefinito per il materiale stampato.	Raccogl. standard* Raccogliatore <x>	<ul style="list-style-type: none"> <li>1 Nel caso sia disponibile un nome definito dall'utente, tale nome viene visualizzato al posto di <b>Raccogliatore &lt;x&gt;</b>.</li> <li>1 Il nome viene troncato a 14 caratteri.</li> <li>1 Se due o più raccoglitori hanno lo stesso nome, questo viene visualizzato una sola volta nell'elenco <b>Raccogliatore di uscita</b>.</li> </ul>
Configura raccogliatore	Consente di determinare i raccoglitori di uscita utilizzati dalla stampante per un processo specifico.	Mailbox	Consente di inviare i processi di stampa al raccogliatore di uscita designato per un determinato utente.
		Collegamento*	Consente di collegare due o più raccoglitori in modo da creare un unico grande raccogliatore. Quando uno dei raccoglitori è pieno, la stampante inizia a riempire quello successivo ripetendo l'operazione per ciascun raccogliatore aggiuntivo.
		Stampe in eccesso	Consente di inviare i processi di stampa al raccogliatore di uscita per un determinato utente finché tale raccogliatore non si riempie, quindi i processi vengono inviati al raccogliatore di esubero.
		Collegam. opzionale	Consente di collegare tutti i raccoglitori di uscita opzionali in modo da creare un unico grande raccogliatore, lasciando il raccogliatore standard indirizzabile singolarmente.
		Assegnamento tipo	Consente di inviare ciascun processo al raccogliatore di uscita specificato per quel tipo di carta.
Assegna tipo/raccogl.	<p>Consente di inviare i processi di stampa a uno specifico raccogliatore di uscita a seconda del tipo di carta richiesto.</p> <p><b>NOTA</b> Nel caso sia disponibile un nome definito dall'utente, viene visualizzato tale nome anziché <b>Racc. carta pers. &lt;x&gt;</b>. Il nome viene troncato a 14 caratteri. Se due o più raccoglitori hanno lo stesso nome, questo viene visualizzato una sola volta nell'elenco <b>Assegna tipo/raccogl.</b></p>	Raccogl. carta norm.	<p>Disabilitato*</p> <p>Raccogl. standard</p> <p>Raccogliatore 1</p> <p>Raccogliatore 2</p> <p>Raccogliatore 3</p> <p><b>NOTA</b> Vengono visualizzati solo i raccoglitori di uscita installati. Il valore predefinito è <b>Raccogl. standard</b> se <b>Configura raccogliatore</b> è impostato su <b>Assegnamento tipo</b>.</p>
		Raccogl. cartoncino	
		Raccogliatore lucidi	
		Raccogl. etichette	
		Racc. etich. viniliche	
		Racc. carta di qualità	
		Raccogl. buste	
		Raccogl. carta intest.	
		Raccogl. carta prest.	
		Raccogl. carta color.	
Raccogl. di esubero	Consente di inviare i processi di stampa a uno specifico raccogliatore di uscita a seconda del tipo di carta richiesto.	Raccogl. standard* Raccogliatore 1 Raccogliatore 2 Raccogliatore 3	<b>NOTA</b> Vengono visualizzati solo i raccoglitori di uscita installati. Se più raccoglitori di uscita hanno lo stesso nome, questo viene visualizzato una sola volta nell'elenco <b>Raccogliatore di uscita</b> .

## Report

### Pagina impost. menu

Questa opzione consente di stampare una pagina delle impostazioni dei menu.

Selezione di menu:	Funzione:	Valori:
Pagina impost. menu	Consente di stampare le informazioni relative alle impostazioni predefinite della stampante e di verificare se le opzioni della stampante sono installate correttamente.	Dopo aver selezionato questa voce di menu, viene avviata la stampa della pagina e la stampante torna allo stato <b>Pronta</b> .

### Statistiche periferica

Questa opzione consente di visualizzare le statistiche della stampante.

Selezione di menu:	Funzione:	Valori:
Statistiche periferica	Consente di stampare le informazioni relative alle statistiche della stampante.	Dopo aver selezionato questa voce di menu, viene avviata la stampa della pagina e la stampante torna allo stato <b>Pronta</b> .

### Pagina impost. rete

Questa opzione consente di stampare una pagina delle impostazioni di rete.

Selezione di menu:	Funzione:	Valori:
Pagina impost. rete  Se sono installate ulteriori opzioni di rete, viene visualizzata l'opzione <b>Pagina impost. rete &lt;x&gt;</b> .	Consente di stampare le informazioni relative alle impostazioni di rete e di verificare la connessione di rete.  <b>NOTA</b> In questa pagina sono contenute anche le informazioni relative alla configurazione per la stampa di rete.	Dopo aver selezionato questa voce di menu, viene avviata la stampa della pagina e la stampante torna allo stato <b>Pronta</b> .

## Pag. impost. NetWare

Questa opzione consente di stampare le informazioni relative al server di stampa interno.

Selezione di menu:	Funzione:	Valori:
Pag. impost. NetWare	Consente di stampare le informazioni relative al server di stampa interno e alle impostazioni di rete definite nella voce <b>Impostaz. rete &lt;x&gt;</b> del <b>Menu Rete</b> .	Dopo aver selezionato questa voce di menu, viene avviata la stampa della pagina e la stampante torna allo stato <b>Pronta</b> .

## Stampa font

Questa opzione consente di stampare un elenco dei font memorizzati sulla stampante.

Selezione di menu:	Funzione:	Valori:	
Stampa font	Consente di stampare un esempio di tutti i font disponibili per il linguaggio stampante selezionato.	Font PCL	Consente di stampare un esempio di tutti i font della stampante disponibili per l'emulazione PCL.
		Font PS	Stampa un esempio di tutti i font della stampante disponibili per l'emulazione PostScript.

## Impostazioni

### Menu Impostazioni

Questa opzione consente di configurare numerose funzioni della stampante.

Selezione di menu:	Funzione:	Valori:	
Lingua schermo	Consente di determinare la lingua del testo visualizzato sul pannello operatore.	English Français Deutsch Italiano Español Dansk Norsk Nederlands Svenska Português Suomi Russian Polski Hungarian Turkish Czech Simplified Chinese Traditional Chinese Korean Japanese	<b>NOTA</b> È possibile che non siano disponibili tutte le opzioni.
Risparmio energia	Consente di specificare l'intervallo di tempo (in minuti) tra la stampa di un processo e l'attivazione del risparmio energetico.	Disabilitato  1...240	Questo valore viene visualizzato solo se <b>Consumo ridotto</b> è impostato su <b>Disattivato</b> .  Specifica l'intervallo di tempo tra la stampa dell'ultimo processo e il passaggio in modalità <b>Risparmio energia</b> . Alcune stampanti non supportano l'intera gamma di valori.  L'impostazione predefinita per la modalità <b>Risparmio energia</b> varia a seconda del modello della stampante. Per verificare l'impostazione corrente, stampare la pagina delle impostazioni dei menu. Quando è attiva la modalità

			<p><b>Risparmio energia</b>, la stampante è pronta a ricevere i processi di stampa.</p> <p>Per attivare la modalità <b>Risparmio energia</b> un minuto dopo il completamento di un processo di stampa, selezionare <b>1</b>. Tale impostazione consente di ridurre il consumo di energia, ma richiede tempi di riscaldamento più lunghi. Se la stampante è collegata allo stesso circuito elettrico dell'impianto di illuminazione e si nota un abbassamento dell'illuminazione, si consiglia di selezionare <b>1</b>.</p> <p>Selezionare un valore elevato se la stampante viene utilizzata costantemente. Nella maggior parte dei casi, un valore elevato comporta un tempo minimo di riscaldamento della stampante. Per ottimizzare il rapporto tra risparmio di energia e tempi di riscaldamento brevi, impostare un valore compreso tra <b>1</b> e <b>240</b> minuti.</p>
Allarme	Consente di verificare gli allarmi della stampante nel caso sia richiesto l'intervento dell'operatore.	<p><b>Controllo allarme:</b> Disattivato Singolo* Continuo</p> <p><b>Allarme toner:</b> Disattivato* Singolo Continuo</p>	<p><b>Disattivato</b> - La stampante non emette alcun segnale di avviso.</p> <p><b>Singolo*</b> - La stampante emette tre segnali rapidi.</p> <p><b>Continuo</b> - La stampante emette tre segnali ogni 10 secondi.</p>
Timeout	<p>Consente di specificare l'intervallo di tempo (in secondi) di attesa della stampante per tornare alla schermata principale, ricevere un messaggio di fine processo o altri dati dal computer.</p> <p><b>NOTA</b> L'opzione <b>Timeout attesa</b> è selezionabile solo se si utilizza l'emulazione PostScript. Questo valore della voce di menu non influisce sui processi di stampa in emulazione PCL.</p>	<p><b>Timeout schermo:</b> 15 - 300 (30*)</p>	<p><b>Disabilitato</b> - L'opzione Timeout schermo viene disabilitata.</p> <p><b>15 - 300</b> - Specifica l'intervallo di tempo oltre il quale viene nuovamente visualizzata la schermata principale della stampante.</p> <p><b>30*</b> rappresenta l'impostazione predefinita.</p>
		<p><b>Timeout stampa:</b> Disabilitato 1 - 255 (90*)</p>	<p><b>Disabilitato</b> - L'opzione Timeout stampa viene disabilitata.</p> <p><b>1 - 255</b> - Specifica il tempo di attesa per un messaggio di fine processo prima che la parte restante venga annullata.</p> <p>Al termine dell'intervallo impostato sul timer, tutte le pagine parzialmente formattate ancora presenti nella stampante vengono stampate e le altre porte di ingresso vengono esaminate per verificare la presenza di dati.</p> <p><b>90*</b> rappresenta l'impostazione predefinita.</p>
		<p><b>Timeout attesa:</b> Disabilitato 15...65535 (40*)</p>	<p><b>Disabilitato</b> - L'opzione Timeout attesa viene disabilitata.</p> <p><b>15...65535</b> - Specifica il tempo di attesa per la ricezione di ulteriori dati prima dell'annullamento del processo.</p> <p><b>40*</b> rappresenta l'impostazione predefinita.</p>
		<p><b>Timeout processi rete:</b> 1 - 255 (90*)</p>	<p><b>15...65535</b> - Specifica l'intervallo oltre il quale viene annullata l'esecuzione di un processo di rete.</p>
Recupero stampa	Consente di specificare se la stampante debba continuare processi fuori linea, ristampare pagine inceppate o attendere che l'intera pagina venga elaborata e sia pronta per essere stampata.	<p><b>Proseguimento autom.:</b> Disabilitato* 5 - 255</p>	<p>Consente alla stampante di continuare automaticamente processi fuori linea quando tali processi non siano stati risolti in un determinato intervallo di tempo.</p> <p><b>5 - 255</b> - Specifica l'intervallo di attesa (espresso in secondi) della stampante.</p>
		<p><b>Rimozione inceppam.:</b> Attivato Disattivato Automatico*</p>	<p>Consente di specificare se la stampante debba ristampare le pagine inceppate.</p> <p><b>Attivato</b> - La stampante ristampa le pagine inceppate.</p> <p><b>Disattivato</b> - La stampante non ristampa le pagine inceppate.</p> <p><b>Automatico*</b> - Le pagine inceppate vengono ristampate a meno che la memoria necessaria per conservare le pagine non sia destinata ad altre operazioni.</p>
		<p><b>Protezione pagina:</b> Disattivato* Attivato</p>	<p>Consente di stampare correttamente una pagina che altrimenti potrebbe generare errori di <b>Pagina complessa</b>.</p> <p><b>Disattivato*</b> - Consente di stampare solo una parte dei dati, se non è disponibile memoria sufficiente per l'elaborazione dell'intera pagina.</p> <p><b>Attivato</b> - Consente di elaborare l'intera pagina prima della stampa.</p> <p><b>NOTA</b> Se è selezionato <b>Attivato</b> ma non è possibile stampare la pagina, potrebbe essere necessario ridurre le dimensioni e il numero di font utilizzati o incrementare la memoria della stampante.</p> <p><b>NOTA</b> Generalmente non è necessario selezionare <b>Attivato</b>. Quando questa opzione è attiva, la stampa può essere rallentata.</p>
Linguaggio stampante	<p>Consente di specificare il linguaggio predefinito della stampante da utilizzare per la trasmissione dei dati dal computer alla stampante.</p> <p><b>NOTA</b> La selezione di un linguaggio predefinito non impedisce all'applicazione software di inviare processi di stampa che utilizzano un altro linguaggio.</p>	<p>Emulazione PCL*</p>	Consente di utilizzare un linguaggio PCL per le comunicazioni host in arrivo.
		<p>Emulazione PS</p>	Consente di utilizzare un linguaggio PS per le comunicazioni host in arrivo.

Area di stampa	Modifica l'area di stampa fisica e logica.	Normale* Adatta a pagina Pagina intera	<b>NOTA</b> L'impostazione <b>Pagina intera</b> può essere applicata solo alle pagine stampate utilizzando il linguaggio PCL 5 ma non alle pagine stampate utilizzando i linguaggi PCL XL o PostScript. Se si tenta di stampare nell'area non stampabile (definita dall'area di stampa normale), l'immagine viene ritagliata in corrispondenza del limite dell'area stampabile.
Salva risorse	Consente di specificare come utilizzare le risorse trasferite (ad esempio font e macro) memorizzate nella RAM quando la stampante riceve un processo che richiede una quantità di memoria superiore a quella disponibile.	Disattivato*	La stampante conserva le risorse trasferite solo finché i requisiti di memoria lo consentono. Quando la memoria diventa insufficiente, le risorse associate al linguaggio stampante non attivo vengono eliminate.
		Attivato	Durante la selezione del linguaggio e la fase di ripristino della stampante vengono conservate tutte le risorse trasferite per tutti i linguaggi stampante. Se la stampante esaurisce la memoria, viene visualizzato il messaggio <b>38 Memoria piena</b> .
Impostazioni fabbrica	Consente di ripristinare i valori predefiniti delle impostazioni.	Ripristina ora	<ul style="list-style-type: none"> <li>1 Vengono ripristinati i valori predefiniti di fabbrica di tutte le voci di menu, tranne: <ul style="list-style-type: none"> <li>o Lingua schermo</li> <li>o Tutte le impostazioni dei menu Parallela, Seriale, Rete e USB.</li> </ul> </li> <li>1 Tutte le risorse trasferite (font, macro e set di simboli) nella memoria della stampante (RAM) vengono eliminate. Le risorse memorizzate nella memoria Flash o sul disco fisso non vengono modificate.</li> </ul>
		Non ripristinare*	Vengono conservate le impostazioni predefinite dall'utente.

## Menu Finitura

Consente di definire le modalità di uscita dei processi di stampa.

Selezione di menu:	Funzione:	Valori:	
Fronte/retro	<p>Consente di specificare la modalità <b>fronte/retro</b> come impostazione predefinita per tutti i processi di stampa.</p> <p><b>NOTA</b> È necessario disporre di un'unità fronte/retro opzionale installata.</p> <p><b>NOTA</b> Per eseguire la stampa in fronte/retro solo per determinati processi, selezionare <b>Fronte/retro</b> nel driver della stampante.</p>	Disattivato*	Viene eseguita la stampa su una sola facciata del foglio.
		Attivato	Viene eseguita la stampa su entrambe le facciate del foglio.
Rilegatura fronte/retro	<p>Consente di definire la modalità di rilegatura delle pagine stampate in fronte/retro e di scegliere l'orientamento di stampa sul lato posteriore (pagine pari) rispetto all'orientamento sul lato anteriore (pagine dispari).</p> <p><b>NOTA</b> È necessario disporre di un'unità fronte/retro opzionale installata.</p>	Bordo lungo*	Consente di eseguire la rilegatura sul bordo lungo del foglio utilizzando il margine sinistro per l'orientamento verticale e il margine superiore per l'orientamento orizzontale.
		Bordo corto	Consente di eseguire la rilegatura sul lato corto del foglio utilizzando il margine superiore per l'orientamento verticale e il margine sinistro per l'orientamento orizzontale.
Numero copie	<p>Consente di impostare il numero di copie prescelto come valore predefinito della stampante.</p> <p><b>NOTA</b> Impostare il numero di copie richiesto per un processo di stampa specifico dal driver della stampante.</p>	1...999 (1*)	I valori selezionati dal driver della stampante hanno sempre la priorità rispetto a quelli selezionati dal pannello operatore.
Pagine bianche	Specifica se tra i documenti stampati devono essere incluse le pagine vuote create dall'applicazione.	Non stampare*	La pagine vuote non vengono inserite nel documento stampato.
		Stampa	La pagine vuote vengono inserite nel documento stampato.
Fascicolazione	Consente di preservare l'ordine di stampa, in <b>particolare modo quando si stampano più copie di uno stesso processo</b> .	Disattivato*	Stampa per ogni pagina il numero di copie specificato in <b>Numero copie</b> . Ad esempio, se si inviano in stampa tre pagine e si imposta <b>Numero copie</b> su 2, le pagine vengono stampate con la seguente sequenza: 1,1; 2,2; 3,3.
		Attivato	Stampa l'intero processo il numero di volte specificato in <b>Numero copie</b> . Ad esempio, se si inviano in stampa 3 pagine e si imposta <b>Numero copie</b> su 2, le pagine vengono stampate con la seguente sequenza: 1, 2, 3; 1, 2, 3.
Fogli separatori	Consente di inserire fogli vuoti di separazione tra processi, tra singole copie o tra pagine di uno stesso processo.	Nessuno*	Non vengono inseriti fogli di separazione.
		Tra copie	Viene inserito un foglio di separazione tra le diverse copie di un processo. Se l'opzione <b>Fascicolazione</b> è disattivata, il foglio di separazione viene inserito tra i diversi gruppi di stampe (ad esempio, tra le <b>pagine 1 e le pagine 2</b> e così via). Se l'opzione <b>Fascicolazione</b> è attivata, viene inserito un foglio di separazione tra le copie fascicolate del processo.
		Tra processi	Vengono inseriti fogli di separazione tra i processi.
		Tra pagine	Viene inserito un foglio di separazione tra le diverse pagine di un processo. Questa opzione è utile quando si stampano dei lucidi o si desidera inserire dei fogli in un documento per l'annotazione di eventuali appunti.
Origine separatore	Consente di specificare l'origine carta contenente i fogli di separazione.	Vassoio <x> (Vassoio 1*)	Preleva i fogli di separazione dal vassoio specificato.
		Alimentatore multiuso	Preleva i fogli di separazione dall'alimentatore multiuso.

			<b>NOTA È necessario impostare Configura MU su Cassetto.</b>											
		Alimentatore buste	Preleva i fogli di separazione dall'alimentatore buste. <b>NOTA Visualizzato solo se l'alimentatore buste è installato.</b>											
Stampa multipagina	Consente di stampare più pagine su un unico foglio. Questa modalità viene anche definita N pagine su 1 o Risparmio carta.	Disattivato*	Stampa una sola pagina su ciascuna facciata.											
		2 pagine su 1	Stampa due pagine su ciascuna facciata.											
		3 pagine su 1	Stampa tre pagine su ciascuna facciata.											
		4 pagine su 1	Stampa quattro pagine su ciascuna facciata.											
		6 pagine in 1	Stampa sei pagine su ciascuna facciata.											
		9 pagine su 1	Stampa nove pagine su ciascuna facciata.											
		12 pagine su 1	Stampa dodici pagine su ciascuna facciata.											
		16 pagine su 1	Stampa sedici pagine su ciascuna facciata.											
Ordine multipagina	Consente di determinare la disposizione delle pagine quando è selezionata l'opzione Stampa multipagina.  Il posizionamento della pagina sul foglio varia in base al numero e all'orientamento delle immagini, verticale od orizzontale.  Se, ad esempio, si seleziona la stampa di 4 pagine su un lato e l'orientamento verticale, il risultato varia a seconda del valore impostato in <b>Ordine multipagina</b> :	Orizzontale*												
		Verticale												
		Orizzontale inverso												
		Verticale inverso												
		<table border="1"> <thead> <tr> <th>Horizontal Order</th> <th>Reverse Horizontal Order</th> <th>Vertical Order</th> <th>Reverse Vertical Order</th> </tr> </thead> <tbody> <tr> <td>1 2</td> <td>2 1</td> <td>1 3</td> <td>3 1</td> </tr> <tr> <td>3 4</td> <td>4 3</td> <td>2 4</td> <td>4 2</td> </tr> </tbody> </table>	Horizontal Order	Reverse Horizontal Order	Vertical Order	Reverse Vertical Order	1 2	2 1	1 3	3 1	3 4	4 3	2 4	4 2
Horizontal Order	Reverse Horizontal Order	Vertical Order	Reverse Vertical Order											
1 2	2 1	1 3	3 1											
3 4	4 3	2 4	4 2											
Vista multipagina	Consente di determinare l'orientamento di un foglio su cui sono stampate più pagine.	Automatico*	L'orientamento, orizzontale o verticale, viene selezionato automaticamente.											
		Bordo lungo	Imposta il lato lungo del foglio come margine superiore (orientamento orizzontale).											
		Bordo corto	Imposta il lato corto del foglio come margine superiore (orientamento verticale).											
Bordo multipagina	Consente di stampare una cornice che delimita il contenuto di ciascuna pagina quando è selezionata l'opzione Stampa multipagina.	Nessuno*	Non viene stampata alcuna cornice per delimitare il contenuto di ciascuna pagina.											
		Linea continua	Viene stampata una cornice a linea continua per delimitare il contenuto di ciascuna pagina.											

## Menu Qualità





Consente di modificare le impostazioni che influiscono sulla qualità della stampa e sul risparmio del toner.

Selezione di menu:	Funzione:	Valori:
Risoluzione stampa	Consente di selezionare la risoluzione delle stampe in uscita.	600 dpi* Qual. imm. 1200 1200 dpi Qual. imm. 2400
Intensità toner	Consente di rendere più chiara o più scura la stampa e di risparmiare toner.	1 - 10 8* è l'impostazione predefinita.  Selezionare un valore inferiore per rendere più chiara la stampa o risparmiare toner.
Luminosità	Consente di regolare il valore del grigio degli elementi stampati.	-6 - +6 0* è l'impostazione predefinita.
Contrasto	Consente di regolare il contrasto degli elementi stampati.	0 - 5 0* è l'impostazione predefinita.

## Menu Utilità

Consente di modificare le impostazioni, rimuovere processi di stampa, configurare l'hardware della stampante e risolvere eventuali problemi.

Selezione di menu:	Funzione:	Valori:

Impostazioni fabbrica	Consente di ripristinare i valori predefiniti delle impostazioni.	Non ripristinare*	Vengono conservate le impostazioni predefinite dall'utente.
		Ripristina ora	Vengono ripristinati i valori predefiniti di fabbrica di tutte le voci di menu, tranne: <ul style="list-style-type: none"> <li>1 Lingua schermo</li> <li>1 Tutte le impostazioni dei menu Parallela, Seriale, Rete e USB.</li> <li>1 Risorse residenti nella memoria Flash o sul disco fisso.</li> </ul> <p><b>NOTA</b> Tutte le risorse trasferite (font, macro e set di simboli) nella memoria della stampante (RAM) vengono eliminate.</p>
Rimuovi proc. in attesa	Consente di eliminare tutti i processi riservati o in attesa dal disco fisso della stampante.	Riservato In attesa Non ripristinare Tutti	La selezione di un valore di una voce di menu influisce solo sui processi residenti sulla stampante, ma non su segnalibri e altri tipi di processi in attesa.
Statistiche contabilità	Consente di stampare un elenco di tutte le statistiche memorizzate sul disco fisso o di eliminarle.	Stampa	Stampa tutte le statistiche disponibili relative ai processi di <b>stampa più recenti</b> .
		Cancella	Elimina tutte le statistiche relative ai processi dal disco fisso.
Traccia esadecimale	Consente di individuare l'origine di un problema relativo a un processo di stampa.	Attiva	Quando si seleziona <b>Traccia esadecimale</b> , tutti i dati inviati alla stampante vengono stampati in caratteri esadecimali. I codici di controllo non vengono eseguiti. <p><b>NOTA</b> Per uscire dalla modalità <b>Traccia esadecimale</b>, spegnere o ripristinare la stampante:</p> <ol style="list-style-type: none"> <li>1. Premere il pulsante <b>Annulla</b> .</li> <li>2. Premere il pulsante freccia <b>giù</b>  fino a visualizzare il simbolo  accanto a <b>Ripristino stampante</b>, quindi premere il pulsante <b>Seleziona</b> .</li> </ol>
Copertura stimata	Fornisce una stima della percentuale di copertura di toner nero presente su una pagina. Tale valore viene stampato su una pagina di separazione.	Disattivato*	La percentuale di copertura non viene stampata.
		Attivato	Stampa la percentuale stimata di copertura di toner sulla pagina.

## Menu PostScript

Consente di modificare le impostazioni relative ai processi di stampa nel linguaggio della stampante PostScript.

Selezione di menu:	Funzione:	Valori:	
Errore stampa PS	Consente di stampare una pagina in cui viene segnalato un eventuale errore di emulazione PostScript.	Disattivato*	Annulla il processo di stampa senza stampare messaggi di errore.
		Attivato	Stampa il messaggio di errore prima di annullare il processo.

## Menu Emulazione PCL

Consente di modificare le impostazioni relative ai processi di stampa nel linguaggio di emulazione PCL.

Selezione di menu:	Funzione:	Valori:	
Origine font	Consente di determinare l'insieme di font visualizzati nella voce di menu Nome font.	Residente*	Consente di visualizzare i font predefiniti di fabbrica residenti nella RAM della stampante.
		Disco fisso	Consente di visualizzare i font memorizzati nella RAM della stampante.
		Flash	Consente di visualizzare i font memorizzati nella memoria Flash.
		Trasferisci	Consente di visualizzare i font memorizzati sul disco fisso della stampante. <p><b>NOTA</b> Il disco fisso è un componente opzionale e non è incluso con la stampante. Per informazioni sulla disponibilità, contattare il rappresentante di vendita Dell di zona.</p>
		Tutti	Consente di visualizzare i font disponibili per la stampante da ciascuna origine.
Nome font	Consente di identificare un determinato font dall'origine specificata.	RO Courier*	Vengono visualizzati il nome e l'ID per tutti i font dell'origine selezionata. L'abbreviazione dell'origine font è R per residente, F per Flash, K per disco fisso e D per trasferimento.
Set di simboli	Consente di determinare il set di simboli per un determinato nome font.	10U PC-8* (formato USA)  (valori predefiniti di fabbrica specifici per un paese/regione)	Per set di simboli si intende una serie di caratteri alfanumerici, segni di punteggiatura e simboli speciali utilizzati durante la stampa con un determinato font. I set di simboli supportano requisiti diversi a seconda delle lingue o delle applicazioni specifiche, ad esempio i simboli matematici per testi scientifici. Vengono visualizzati soltanto i set di simboli supportati per il nome font selezionato.

		12U PC-850* (formato non USA)  (valori predefiniti di fabbrica specifici per un paese/regione)	
Impostazioni emulazione	Consente di modificare le dimensioni in punti dei font di tipo grafico scalabile.	<b>Dimensioni in punti:</b> 1 - 1008 (12*)	Per dimensione in punti si intende l'altezza dei caratteri di un font. Un punto equivale a circa 1/72 di pollice. È possibile selezionare dimensioni in punti da 1 a 1008 con incrementi di 0,25 punti.  <b>NOTA</b> Il valore di Dimensioni in punti viene visualizzato solo per i font tipografici.
	Consente di specificare il passo dei font scalabili a spaziatura fissa.	<b>Passo:</b> 0,08 - 100 (10*)	Per passo si intende il numero di caratteri a spaziatura fissa in un pollice orizzontale. È possibile selezionare un passo da 0,08 a 100 caratteri per pollice (cpi) con incrementi di 0,01 cpi. Per i font non scalabili a spaziatura fissa, il passo viene visualizzato ma non può essere modificato.  <b>NOTA</b> Il passo viene visualizzato solo per font fissi o a spaziatura fissa.
	Consente di determinare l'orientamento del testo e degli elementi grafici sulla pagina.	<b>Orientamento:</b> Verticale* Orizzontale	<b>Verticale</b> consente di stampare testo e grafica parallelamente al lato corto del foglio.  <b>Orizzontale</b> consente di stampare testo e grafica parallelamente al lato lungo del foglio.
	Consente di determinare il numero di righe da stampare su ciascuna pagina.	<b>Righe per pagina:</b> 1 - 255 60* (formato USA) 64* (formato non USA)	La stampante imposta lo spazio tra le righe (spaziatura verticale) in base alle impostazioni di <b>Righe per pagina</b> , <b>Dimensioni carta</b> e <b>Orientamento</b> . Prima di modificare l'opzione <b>Righe per pagina</b> , selezionare l'impostazione appropriata per <b>Dimensioni carta</b> e <b>Orientamento</b> .
	Consente di impostare la larghezza della pagina logica per la carta di formato A4.	<b>Larghezza A4:</b> 198 mm* 203 mm	<b>NOTA</b> L'impostazione <b>203 mm</b> aumenta la larghezza della pagina logica per la stampa di ottanta caratteri a passo 10.
	Consente di specificare l'inserimento automatico di un ritorno a capo dopo un comando di avanzamento riga.	<b>CR automat. dopo LF:</b> Disattivato* Attivato	<b>Disattivato</b> - La stampante non esegue un ritorno a capo dopo un comando di avanzamento riga.  <b>Attivato</b> - La stampante inserisce un ritorno a capo dopo un comando di avanzamento.
	Consente di specificare l'inserimento automatico di un avanzamento riga dopo un comando di ritorno a capo.	LF automat. dopo CR:  Disattivato*  Attivato	<b>Disattivato</b> - La stampante non esegue un avanzamento riga dopo un comando di ritorno a capo.  <b>Attivato</b> - La stampante esegue un avanzamento riga dopo un comando di ritorno a capo.
Rinumerazione vassoio	Consente di configurare la stampante in modo che possa funzionare con driver e applicazioni che utilizzano diverse assegnazioni di origini per i vassoi carta.	<b>Assegna aliment. MU:</b> Disattivato* Nessuno 0 - 199	<b>Disattivato</b> - La stampante utilizza le assegnazioni delle origini carta predefinite di fabbrica.  <b>Nessuno</b> - L'origine carta ignora il comando di selezione dell'alimentazione della carta.  <b>0 - 199</b> - Consente di selezionare un valore numerico personalizzato da assegnare a un'origine carta.
		<b>Assegna vassoio [x]:</b> Disattivato* Nessuno 0 - 199	<b>Disattivato</b> - La stampante utilizza le assegnazioni delle origini carta predefinite di fabbrica.  <b>Nessuno</b> - L'origine carta ignora il comando di selezione dell'alimentazione della carta.  <b>0 - 199</b> - Consente di selezionare un valore numerico personalizzato da assegnare a un'origine carta.
		<b>Ass. alim. buste:</b> Disattivato* Nessuno 0 - 199	<b>Disattivato</b> - La stampante utilizza le assegnazioni delle origini carta predefinite di fabbrica.  <b>Nessuno</b> - L'origine carta ignora il comando di selezione dell'alimentazione della carta.  <b>0 - 199</b> - Consente di selezionare un valore numerico personalizzato da assegnare a un'origine carta.
		<b>Assegna carta man.:</b> Disattivato* Nessuno 0 - 199	<b>Disattivato</b> - La stampante utilizza le assegnazioni delle origini carta predefinite di fabbrica.  <b>Nessuno</b> - L'origine carta ignora il comando di selezione dell'alimentazione della carta.  <b>0 - 199</b> - Consente di selezionare un valore numerico personalizzato da assegnare a un'origine carta.
		<b>Assegna busta manuale:</b> Disattivato* Nessuno 0 - 199	<b>Disattivato</b> - La stampante utilizza le assegnazioni delle origini carta predefinite di fabbrica.  <b>Nessuno</b> - L'origine carta ignora il comando di selezione dell'alimentazione della carta.  <b>0 - 199</b> - Consente di selezionare un valore numerico personalizzato da assegnare a un'origine carta.
		Visual. impostaz. fabbr.	
	Ripristina val. predef.		Per ripristinare i valori predefiniti di tutte le assegnazioni dei vassoi, selezionare <b>Si</b> .

## Protezione

Consente di impostare i livelli di protezione sui singoli processi di stampa che richiedono un PIN.

Selezione di menu:	Funzione:	Valori:
Scadenza processo	Consente di limitare l'intervallo di tempo entro il quale un processo riservato può restare nella stampante prima di essere eliminato.	Disattivato* 1 ora 4 ore 24 ore 1 settimana

## Rete/Porte

### TCP/IP

Consente di visualizzare e modificare le impostazioni TCP/IP (Transmission Control Protocol/Internet Protocol).

 **NOTA** Questo menu viene visualizzato solo sui modelli di rete.

Selezione di menu:	Funzione:	Valori:	
TCP/IP	Consente di impostare l'opzione di rete su TCP/IP (Transmission Control Protocol/Internet Protocol)	Attiva	Attivato* Disattivato
		Visualizza nome host	Solo visualizzazione
		MAC	Indirizzo IP a 4 campi
		Netmask	
		Gateway	
		Attiva DHCP	Attivato* Disattivato
		Attiva RARP	
		Attiva BOOTP	
		AutoIP	
		Attiva FTP/TFTP	
Server HTTP attivo	Indirizzo IP a 4 campi		
Indirizzo server WINS			
Indirizzo server DNS			

### Rete standard e Rete <x>

Consente di modificare le impostazioni relative ai processi inviati in stampa tramite una porta di rete (**Rete standard** o **Rete <x>**).

Selezione di menu:	Funzione:	Valori:	
SmartSwitch PCL	Consente di configurare l'attivazione automatica dell'emulazione PCL, se richiesta da un processo di stampa ricevuto tramite la porta di rete, indipendentemente dal linguaggio predefinito della stampante.	Attivato*	La stampante verifica i dati presenti nell'interfaccia di rete e seleziona l'emulazione PCL, se indicata come linguaggio di stampa richiesto.
		Disattivato	La stampante non verifica i dati in entrata. Se <b>SmartSwitch PS</b> è attivato, la stampante utilizza l'emulazione PostScript per elaborare il processo. Se l'opzione è disattivata, viene utilizzato il linguaggio predefinito specificato nel menu <a href="#">Impostazioni</a> .
SmartSwitch PS	Consente di configurare l'attivazione automatica dell'emulazione PostScript, se richiesta da un processo di stampa ricevuto tramite porta di rete, indipendentemente dal linguaggio predefinito della stampante.	Attivato*	La stampante verifica i dati presenti nell'interfaccia di rete e seleziona l'emulazione PostScript, se indicata come linguaggio di stampa richiesto.
		Disattivato	La stampante non verifica i dati in entrata. Se <b>SmartSwitch PCL</b> è attivato, la stampante utilizza l'emulazione PCL per elaborare il processo. Se l'opzione è disattivata, viene utilizzato il linguaggio predefinito specificato nel menu <a href="#">Impostazioni</a> .
Modo NPA	Consente di specificare l'esecuzione dell'elaborazione speciale richiesta per le comunicazioni bidirezionali, in conformità alle convenzioni definite nel protocollo NPA (Network Printing Alliance).	Disattivato	L'elaborazione NPA non viene eseguita dalla stampante.
		Automatico*	La stampante esamina i dati per determinarne il formato, quindi li elabora nel modo appropriato.



	<b>NOTA</b> Se si modifica questa voce di menu, la stampante viene ripristinata automaticamente.		
Buffer di rete	Consente di configurare la dimensione del buffer di ingresso della rete.  <b>NOTA</b> La modifica dell'opzione <b>Buffer di rete</b> comporta il ripristino automatico della stampante.	Automatico*	La stampante calcola automaticamente la dimensione del buffer di rete (impostazione consigliata).
		Da 3K fino alla dimensione massima consentita (con incrementi di 1K)	La dimensione del buffer di rete viene specificata dall'utente. La dimensione massima varia a seconda della memoria della stampante, della dimensione degli altri buffer di collegamento e dell'attivazione/disattivazione dell'opzione <b>Salva risorse</b> . Per impostare la <b>dimensione massima del buffer di rete</b> , è necessario <b>disattivare o ridurre la dimensione dei buffer dell'interfaccia parallela, seriale e USB</b> .
PS binario Mac	Consente di configurare la stampante per l'elaborazione dei processi di stampa di tipo PostScript binario per Macintosh.	Attivato	La stampante elabora i processi di stampa di tipo PostScript binario di base inviati dai computer che utilizzano sistemi operativi Macintosh.  <b>NOTA</b> Tale impostazione causa spesso un errore nei processi di stampa Windows.
		Disattivato	I processi di stampa PostScript vengono filtrati tramite il protocollo standard.
		Automatico*	La stampante elabora i processi di stampa inviati sia dai computer con sistema operativo Windows che da quelli Macintosh.

## USB standard e USB <x>

Consente di modificare le impostazioni della stampante relative alla porta USB (**USB <x>**).

Selezione di menu:	Funzione:	Valori:	
SmartSwitch PCL	Consente di configurare l'attivazione automatica dell'emulazione PCL, se richiesta da un processo di stampa ricevuto tramite porta USB, indipendentemente dal linguaggio predefinito della stampante.	Attivato*	La stampante verifica i dati provenienti dalla porta USB e seleziona l'emulazione PCL, se indicata come linguaggio di stampa richiesto.
		Disattivato	La stampante non verifica i dati in entrata. Se <b>SmartSwitch PS</b> è attivato, la stampante utilizza l'emulazione PostScript per elaborare il processo. Se l'opzione è disattivata, viene utilizzato il linguaggio predefinito specificato nel menu <a href="#">Impostazioni</a> .
SmartSwitch PS	Consente di configurare l'attivazione automatica dell'emulazione PostScript, se richiesta da un processo di stampa ricevuto tramite porta USB, indipendentemente dal linguaggio predefinito della stampante.	Attivato*	La stampante verifica i dati provenienti dall'interfaccia USB e seleziona l'emulazione PCL, se indicata come linguaggio di stampa richiesto.
		Disattivato	La stampante non verifica i dati in entrata. Se <b>SmartSwitch PCL</b> è attivato, la stampante utilizza l'emulazione PCL per elaborare il processo. Se l'opzione è disattivata, viene utilizzato il linguaggio predefinito specificato nel menu <a href="#">Impostazioni</a> .
Modo NPA	Consente di specificare l'esecuzione dell'elaborazione speciale richiesta per le comunicazioni bidirezionali, in conformità alle convenzioni definite nel <b>protocollo NPA (Network Printing Alliance)</b> .  <b>NOTA</b> Se si modifica questa voce di menu, la stampante viene ripristinata automaticamente.	Attivato	La stampante esegue l'elaborazione NPA. Se i dati non sono in formato NPA, vengono rifiutati.
		Disattivato	L'elaborazione NPA non viene eseguita dalla stampante.
		Automatico*	La stampante esamina i dati per determinarne il formato e li elabora di conseguenza.
Buffer USB	Consente di configurare le dimensioni del buffer di ingresso USB.  <b>NOTA</b> La modifica di <b>Buffer USB</b> comporta il ripristino automatico della stampante.	Disabilitato	<b>Il buffering del processo è disattivato. I processi già sottoposti a buffering sul disco vengono stampati prima di riprendere la normale elaborazione dei processi in entrata.</b>
		Automatico*	La stampante calcola automaticamente le dimensioni del buffer USB (impostazione consigliata).
		Da 3K fino alla dimensione massima consentita	La dimensione del buffer USB viene specificata dall'utente. La dimensione massima varia a seconda della memoria della stampante, della dimensione degli altri buffer di collegamento e dell'attivazione/disattivazione dell'opzione <b>Salva risorse</b> . Per impostare la <b>dimensione massima del buffer USB</b> , è necessario <b>disattivare o ridurre la dimensione dei buffer dell'interfaccia parallela, seriale e di rete</b> .
PS binario Mac	Consente di configurare la stampante per l'elaborazione dei processi di stampa di tipo PostScript binario per Macintosh.	Attivato	La stampante elabora i processi di stampa di tipo PostScript binario di base inviati dai computer che utilizzano sistemi operativi Macintosh.  <b>NOTA</b> Tale impostazione causa spesso un errore nei processi di stampa Windows.
		Disattivato	I processi di stampa PostScript vengono filtrati tramite il protocollo standard.
		Automatico*	La stampante elabora i processi di stampa inviati sia dai computer con sistema operativo Windows che da quelli Macintosh.
Indirizzo ENA	Consente di impostare l'indirizzo ENA per la porta USB.	Indirizzo IP a 4 campi	Viene visualizzata solo se un indirizzo ENA è collegato mediante la porta USB.
Netmask ENA	Consente di impostare la netmask ENA per la porta USB.		
Gateway ENA	Consente di impostare il gateway ENA per la porta USB.		

## Parallela e Parallela <x>

Consente di modificare le impostazioni relative ai processi inviati in stampa tramite una porta parallela (**Parallela std** o **Parallela <x>**).

Selezione di menu:	Funzione:	Valori:	
SmartSwitch PCL	Consente di configurare l'attivazione automatica dell'emulazione PCL, se richiesta da un processo di stampa ricevuto tramite porta parallela, indipendentemente dal linguaggio predefinito della stampante.	Attivato*	La stampante verifica i dati dell'interfaccia parallela e seleziona l'emulazione PCL, se indicata come linguaggio di stampa richiesto.
		Disattivato	La stampante non verifica i dati in entrata. Se <b>SmartSwitch PS</b> è attivato, la stampante utilizza l'emulazione PostScript per elaborare il processo. Se l'opzione è disattivata, viene utilizzato il linguaggio predefinito specificato nel menu <a href="#">Impostazioni</a> .
SmartSwitch PS	Consente di configurare l'attivazione automatica dell'emulazione PostScript, se richiesta da un processo di stampa ricevuto tramite la porta parallela, a prescindere dal linguaggio predefinito della stampante.	Attivato*	I dati provenienti dall'interfaccia parallela vengono verificati e viene selezionata l'emulazione PostScript se i dati indicano che si tratta del linguaggio richiesto.
		Disattivato	La stampante non verifica i dati in entrata. Se <b>SmartSwitch PCL</b> è attivato, la stampante utilizza l'emulazione PCL per elaborare il processo. Se l'opzione è disattivata, viene utilizzato il linguaggio predefinito specificato nel menu <a href="#">Impostazioni</a> .
Modo NPA	Consente di specificare l'esecuzione dell'elaborazione speciale richiesta per le comunicazioni bidirezionali, in conformità alle convenzioni definite nel <b>protocollo NPA (Network Printing Alliance)</b> .  <b>NOTA</b> Se si modifica questa voce di menu, la stampante viene ripristinata automaticamente.	Attivato	La stampante esegue l'elaborazione NPA. Se i dati non sono in formato NPA, vengono rifiutati.
		Disattivato	L'elaborazione NPA non viene eseguita dalla stampante.
		Automatico*	La stampante esamina i dati per determinarne il formato, quindi li elabora nel modo appropriato.
Buffer parallela	Consente di configurare le dimensioni del buffer di ingresso della porta parallela.  <b>NOTA</b> Se si modifica questa voce di menu, la stampante viene ripristinata automaticamente.	Disabilitato	<b>Disattiva il buffering del processo.</b> I processi già sottoposti a buffering sul disco vengono stampati prima di riprendere la normale elaborazione dei processi in entrata.
		Automatico*	La stampante calcola automaticamente la dimensione del buffer della porta parallela (impostazione consigliata).
		Da 3K fino alla dimensione massima consentita	La dimensione del buffer della porta parallela viene specificata dall'utente. La dimensione massima varia a seconda della memoria della stampante, della dimensione degli altri buffer di collegamento e dell'attivazione/disattivazione dell'opzione <b>Salva risorse</b> . Per impostare la dimensione massima del buffer della porta parallela, è necessario disattivare o ridurre la dimensione dei buffer dell'interfaccia seriale e USB.
Stato avanzato	Attiva la comunicazione bidirezionale tramite la porta parallela.	Disattivato	Disabilita la negoziazione della porta parallela.
		Attivato*	Abilita la comunicazione bidirezionale tramite l'interfaccia parallela.
Protocollo	Consente di specificare il protocollo dell'interfaccia parallela.	Standard	Consente talvolta di risolvere alcuni problemi dell'interfaccia parallela.
		Fastbytes*	Fornisce la compatibilità con la maggior parte delle interfacce parallele esistenti (impostazione consigliata).
Esegui inizializzazione	Consente di determinare se la stampante rileverà le richieste di inizializzazione dell'hardware provenienti dal computer. Il computer richiede l'inizializzazione attivando il segnale INIT sull'interfaccia parallela. Molti computer attivano il segnale INIT ogni volta che vengono accesi o spenti.	Disattivato*	La stampante non esegue l'inizializzazione hardware richiesta dal computer.
		Attivato	La stampante esegue l'inizializzazione hardware richiesta dal computer.
Modo parallelo 2	Consente di determinare se i dati della porta parallela vengono campionati sul fronte di salita o di discesa dello strobe.	Attivato*	Campiona i dati della porta parallela sul fronte di salita dello strobe.
		Disattivato	Campiona i dati della porta parallela sul fronte di discesa dello strobe.
PS binario Mac	Consente di configurare la stampante per l'elaborazione dei processi di stampa di tipo PostScript binario per Macintosh.	Attivato	La stampante elabora i processi di stampa di tipo PostScript binario di base inviati dai computer che utilizzano sistemi operativi Macintosh.  <b>NOTA</b> Tale impostazione causa spesso un errore nei processi di stampa Windows.
		Disattivato	I processi di stampa PostScript vengono filtrati tramite il protocollo standard.
		Automatico*	La stampante elabora i processi di stampa inviati sia dai computer con sistema operativo Windows che da quelli Macintosh.

## NetWare

Consente di visualizzare o modificare le impostazioni **NetWare** della stampante.

Selezione di menu:	Funzione:	Valori:	
Visualizza nome login	Consente di visualizzare il nome di login NetWare assegnato.	Se si seleziona <b>Visualizza nome login</b> , viene visualizzato il nome NetWare sul pannello operatore.	
Visual. mod. stampa	Consente di visualizzare la modalità di stampa NetWare assegnata.	Se si seleziona <b>Visual. mod. stampa</b> , viene visualizzata la modalità di stampa NetWare sul pannello operatore.	
Visualizza numero rete	Consente di visualizzare il numero NetWare assegnato.	Se si seleziona <b>Visualizza numero rete</b> viene visualizzato il numero di rete NetWare sul pannello operatore.	
Attiva	Consente di attivare o disattivare la funzione NetWare.	Attivato	Consente di attivare la funzione NetWare.
		Disattivato	Consente di disattivare la funzione NetWare.

Ethernet 802.2	Consente di attivare o disattivare il valore di Ethernet 802.2.	Attivato* Disattivato
Ethernet 802.3	Consente di attivare o disattivare il valore di Ethernet 802.3.	Attivato* Disattivato
<b>Ethernet tipo II</b>	Consente di attivare o disattivare il valore di Ethernet tipo II.	Attivato* Disattivato
Ethernet SNAP	Consente di attivare o disattivare il valore di Ethernet tipo SNAP.	Attivato* Disattivato
Burst di pacchetti	Consente di attivare o disattivare il valore di Burst di pacchetti.	Attivato Disattivato*
Modalità NSQ/GSQ	Consente di attivare o disattivare il valore di Modalità NSQ/GSQ.	Attivato Disattivato*

## AppleTalk







Consente di visualizzare o modificare le impostazioni AppleTalk della stampante.











Selezione di menu:	Funzione:	Valori:	
Visualizza nome	Consente di visualizzare il nome AppleTalk assegnato.	Se si seleziona <b>Visualizza nome</b> , viene visualizzato il nome AppleTalk sul pannello operatore.	
Visualizza indirizzo	Consente di visualizzare l'indirizzo AppleTalk assegnato.	Se si seleziona <b>Visualizza indirizzo</b> , viene visualizzato l'indirizzo AppleTalk sul pannello operatore.	
Attiva	Consente di attivare o disattivare la funzione AppleTalk.	Attivato	Consente di attivare la funzione AppleTalk.
		Disattivato	Consente di disattivare la funzione AppleTalk.
Imposta zona*	Fornisce un elenco di zone sulla rete.	La zona predefinita è la stessa della rete. Se non esistono zone predefinite sulla rete, la zona predefinita è contrassegnata da un asterisco (*).	



















## Informazioni sui messaggi del pannello operatore







Sul pannello operatore della stampante vengono visualizzati alcuni messaggi relativi allo stato corrente della stampante e a eventuali problemi che è necessario risolvere. Questa sezione fornisce un elenco e una descrizione di tutti i messaggi della stampante e illustra le procedure per eliminarli.



La tabella riportata di seguito elenca tutti i messaggi in ordine alfanumerico. È anche possibile individuare un messaggio utilizzando l'indice.

Messaggio	Intervento
30 Ricarica non valida, sostituire cartuccia	<p>Installare una nuova cartuccia.</p> <p>Per ulteriori informazioni, vedere <a href="#">Sostituzione della cartuccia toner</a>.</p>
31 Sostituire cartuccia stampa difettosa	<p>Rimuovere la vecchia cartuccia e installarne una nuova.</p> <p>Per ulteriori informazioni, vedere <a href="#">Sostituzione della cartuccia toner</a>.</p>
32 Sostituire cartuccia di stampa non supportata	<p>Rimuovere la vecchia cartuccia e installarne una nuova supportata.</p> <p>Per ulteriori informazioni, vedere <a href="#">Sostituzione della cartuccia toner</a>.</p>
32 Sostituire cartuccia toner non supportata	<p>Rimuovere la vecchia cartuccia e installarne una nuova.</p> <p>Per ulteriori informazioni, vedere <a href="#">Sostituzione della cartuccia toner</a>.</p>
34 Carta corta	<ol style="list-style-type: none"> <li>1 Premere il pulsante <b>Selezione</b>  per annullare il messaggio e riprendere la stampa.</li> </ol> <p>La pagina che ha causato l'invio del messaggio non viene ristampata automaticamente.</p> <ol style="list-style-type: none"> <li>1 Controllare le guide di lunghezza e larghezza per verificare che la carta sia inserita correttamente.</li> <li>1 Verificare che il processo di stampa richieda il formato carta corretto.</li> <li>1 Impostare <b>Dimensioni carta</b> in base al tipo di carta utilizzato.</li> </ol> <p>Se <b>Dimens. al. multiuso</b> è impostato su <b>Universale</b>, verificare che la carta sia sufficientemente larga per contenere i dati formattati.</p> <ol style="list-style-type: none"> <li>1 Annullare il processo corrente.</li> </ol>
35 Memoria insufficiente per supportare funzione Salva risorse	<ol style="list-style-type: none"> <li>1 Premere il pulsante <b>Selezione</b>  per disattivare <b>Salva risorse</b> e riprendere la stampa.</li> <li>1 Per attivare <b>Salva risorse</b> dopo aver ricevuto il messaggio:             <ul style="list-style-type: none"> <li>o Verificare che i buffer di collegamento siano impostati su <b>Automatico</b>, quindi uscire dai menu per attivare le modifiche apportate ai buffer di collegamento.</li> <li>o Quando viene visualizzato il messaggio <b>Pronta</b>, attivare <b>Salva risorse</b>.</li> </ul> </li> <li>1 Installare memoria aggiuntiva. Per ulteriori informazioni, vedere <a href="#">Installazione della memoria della stampante</a>.</li> </ol>
37 Memoria insufficiente per fascicolare processo	<ol style="list-style-type: none"> <li>1 Premere il pulsante <b>Selezione</b>  per stampare la parte di processo già memorizzata e fascicolare il resto.</li> <li>1 Annullare il processo corrente.</li> </ol>
37 Memoria insufficiente per deframmentare memoria Flash	<ol style="list-style-type: none"> <li>1 Premere il pulsante <b>Selezione</b>  per interrompere la deframmentazione e riprendere la stampa.</li> <li>1 Eliminare i font, le macro e gli altri dati dalla memoria della stampante.</li> <li>1 Installare memoria aggiuntiva nella stampante. Per ulteriori informazioni, vedere <a href="#">Installazione della memoria della stampante</a>.</li> </ol>
37 Memoria insufficiente, eliminati alcuni processi in attesa	<p>La stampante ha eliminato alcuni processi in attesa per elaborare i processi correnti.</p> <p>Premere il pulsante freccia <b>giù</b>  fino a visualizzare il simbolo  accanto a <b>Continua</b>, quindi premere il pulsante <b>Selezione</b>  per annullare il messaggio.</p>
38 Memoria piena	<ol style="list-style-type: none"> <li>1 Premere il pulsante <b>Selezione</b>  per annullare il messaggio e riprendere la stampa.</li> </ol> <p>È possibile che il processo non venga stampato correttamente.</p> <ol style="list-style-type: none"> <li>1 Annullare il processo corrente.</li> <li>1 Installare memoria aggiuntiva nella stampante. Per ulteriori informazioni, vedere <a href="#">Installazione della memoria della stampante</a>.</li> </ol>
39 Pagina troppo complessa per la stampa	<ol style="list-style-type: none"> <li>1 Premere il pulsante <b>Selezione</b>  per annullare il messaggio e riprendere la stampa.</li> </ol> <p>È possibile che il processo non venga stampato correttamente.</p> <ol style="list-style-type: none"> <li>1 Annullare il processo corrente.</li> <li>1 Installare memoria aggiuntiva nella stampante. Per ulteriori informazioni, vedere <a href="#">Installazione della memoria della stampante</a>.</li> </ol>

50 Errore font PPDS	<ul style="list-style-type: none"> <li>1 Premere il pulsante <b>Selezione</b>  per annullare il messaggio e riprendere la stampa.</li> </ul> <p>È possibile che il processo non venga stampato correttamente.</p> <ul style="list-style-type: none"> <li>1 Annullare il processo corrente.</li> </ul>
51 Rilevata Flash difettosa	<p>Premere il pulsante <b>Selezione</b>  per annullare il messaggio e riprendere la stampa.</p> <p>Prima di poter trasferire eventuali risorse nella memoria Flash, è necessario installare una nuova memoria Flash. Per ulteriori informazioni, vedere <a href="#">Installazione della memoria della stampante</a>.</p>
52 Spazio non sufficiente nella memoria Flash per le risorse	<ul style="list-style-type: none"> <li>1 Premere il pulsante <b>Selezione</b>  per annullare il messaggio e riprendere la stampa.</li> </ul> <p>Le macro e i font trasferiti non ancora memorizzati nella memoria Flash vengono eliminati.</p> <ul style="list-style-type: none"> <li>1 Eliminare i font, le macro e gli altri dati trasferiti nella memoria Flash.</li> <li>1 <b>Installare una scheda di memoria Flash con capacità maggiore.</b> Per ulteriori informazioni, vedere <a href="#">Installazione della memoria della stampante</a>.</li> </ul>
53 Flash non formattata	<p>Premere il pulsante <b>Selezione</b>  per annullare il messaggio e riprendere la stampa.</p> <p>Prima di poter memorizzare eventuali risorse, è necessario formattare la memoria Flash. Se il messaggio di errore non viene annullato, è possibile che la memoria Flash sia difettosa e che occorra sostituirla.</p>
54 Errore software rete <x>	<ul style="list-style-type: none"> <li>1 Premere il pulsante <b>Selezione</b>  per annullare il messaggio e riprendere la stampa.</li> </ul> <p>È possibile che il processo non venga stampato correttamente.</p>
54 Errore sw di rete standard	<ul style="list-style-type: none"> <li>1 Programmare il nuovo firmware per l'interfaccia di rete.</li> <li>1 Ripristinare la stampante.</li> </ul>
55 Opzione non supportata slot <x>	<ol style="list-style-type: none"> <li>1. Spegnerne la stampante.</li> <li>2. Scollegare il cavo di alimentazione dalla presa.</li> <li>3. Rimuovere la scheda opzionale non supportata.</li> <li>4. Collegare il cavo di alimentazione a una presa elettrica dotata di messa a terra.</li> <li>5. Accendere la stampante.</li> </ol>
56 Porta parallela <x> disabilitata	<ul style="list-style-type: none"> <li>1 Premere il pulsante <b>Selezione</b>  per annullare il messaggio.</li> </ul> <p>I dati ricevuti tramite la porta parallela vengono eliminati.</p>
56 Porta parallela standard disabilitata	<ul style="list-style-type: none"> <li>1 Verificare che la voce di menu Buffer parallela non sia impostata su Disabilitato.</li> </ul>
56 Porta USB <x> disabilitata	<ul style="list-style-type: none"> <li>1 Premere il pulsante <b>Selezione</b>  per annullare il messaggio.</li> </ul> <p>I dati ricevuti tramite la porta USB vengono eliminati.</p> <ul style="list-style-type: none"> <li>1 Verificare che la voce di menu Buffer USB non sia impostata su Disabilitato.</li> </ul>
56 Porta USB standard disabilitata	<ul style="list-style-type: none"> <li>1 Premere il pulsante <b>Selezione</b>  per annullare il messaggio.</li> </ul> <p>I dati ricevuti tramite la porta USB vengono eliminati.</p> <ul style="list-style-type: none"> <li>1 Verificare che la voce di menu Buffer USB non sia impostata su Disabilitato.</li> </ul>
58 Troppe opzioni Flash installate	<ol style="list-style-type: none"> <li>1. Spegnerne la stampante e scollegare i cavi.</li> <li>2. Rimuovere la memoria Flash in eccesso.</li> <li>3. Ricollegare la stampante e accenderla.</li> </ol>
58 Troppi raccoglitori di uscita collegati	<ol style="list-style-type: none"> <li>1. Spegnerne la stampante e scollegare i cavi.</li> <li>2. Rimuovere i raccoglitori in eccesso.</li> <li>3. Ricollegare la stampante e accenderla.</li> </ol>
58 Troppi vassoi collegati	<ol style="list-style-type: none"> <li>1. Spegnerne la stampante e scollegare i cavi.</li> <li>2. Rimuovere i cassetti aggiuntivi.</li> <li>3. Ricollegare la stampante e accenderla.</li> </ol>
59 Fronte/retro incompatibile	<ul style="list-style-type: none"> <li>1 Rimuovere l'unità fronte/retro.</li> <li>1 Premere il pulsante <b>Selezione</b>  per annullare il messaggio e riprendere la stampa senza utilizzare l'unità fronte/retro.</li> </ul>
59 Alimentatore buste incompatibile	<ul style="list-style-type: none"> <li>1 Rimuovere l'alimentatore buste.</li> <li>1 Premere il pulsante <b>Selezione</b>  per annullare il messaggio e riprendere la stampa senza utilizzare l'alimentatore buste.</li> </ul>
59 Raccoglitore uscita <x> incompatibile	<ul style="list-style-type: none"> <li>1 Rimuovere il raccoglitore di uscita.</li> <li>1 Premere il pulsante <b>Selezione</b>  per annullare il messaggio e riprendere la stampa senza utilizzare il raccoglitore di uscita specificato.</li> </ul>

59 Vassoio <x> incompatibile	<ol style="list-style-type: none"> <li>1 Rimuovere il vassoio specificato.</li> <li>1 Premere il pulsante <b>Selezione</b>  per annullare il messaggio e riprendere la stampa senza utilizzare il vassoio specificato.</li> </ol>
80 Manutenzione programmata	<ol style="list-style-type: none"> <li>1 Premere il pulsante <b>Selezione</b>  per annullare il messaggio e riprendere la stampa.</li> <li>1 Sostituire i componenti di manutenzione e azzerare il contatore di manutenzione per la stampante, se necessario. Per ulteriori informazioni, vedere <a href="#">Sostituzione dei componenti del kit di manutenzione</a>.</li> </ol>
88 Toner in esaurimento	<ol style="list-style-type: none"> <li>1 Sostituire la cartuccia di toner. Per ulteriori informazioni, vedere <a href="#">Sostituzione della cartuccia toner</a>.</li> <li>1 Premere il pulsante <b>Selezione</b>  per annullare il messaggio e riprendere la stampa.</li> </ol>
200.yy Inceppamento carta	<ol style="list-style-type: none"> <li>1. Rimuovere gli inceppamenti dal percorso carta.</li> <li>2. Dopo aver rimosso gli inceppamenti dal percorso carta, premere il pulsante <b>Selezione</b>  per riprendere la stampa.</li> </ol>
201.yy Inceppamento carta	<ol style="list-style-type: none"> <li>1. Rimuovere gli inceppamenti dal percorso carta.</li> <li>2. Dopo aver rimosso gli inceppamenti dal percorso carta, premere il pulsante <b>Selezione</b>  per riprendere la stampa.</li> </ol>
202.yy Inceppamento carta	<ol style="list-style-type: none"> <li>1. Rimuovere gli inceppamenti dal percorso carta.</li> <li>2. Dopo aver rimosso gli inceppamenti dal percorso carta, premere il pulsante <b>Selezione</b>  per riprendere la stampa.</li> </ol>
231.yy Inceppamento carta	<ol style="list-style-type: none"> <li>1. Rimuovere gli inceppamenti dal percorso carta.</li> <li>2. Dopo aver rimosso gli inceppamenti dal percorso carta, premere il pulsante <b>Selezione</b>  per riprendere la stampa.</li> </ol>
232.yy Inceppamento carta	<ol style="list-style-type: none"> <li>1. Rimuovere gli inceppamenti dal percorso carta.</li> <li>2. Dopo aver rimosso gli inceppamenti dal percorso carta, premere il pulsante <b>Selezione</b>  per riprendere la stampa.</li> </ol>
233.yy Inceppamento carta	<ol style="list-style-type: none"> <li>1. Rimuovere gli inceppamenti dal percorso carta.</li> <li>2. Dopo aver rimosso gli inceppamenti dal percorso carta, premere il pulsante <b>Selezione</b>  per riprendere la stampa.</li> </ol>
234.yy Inceppamento carta	<ol style="list-style-type: none"> <li>1. Rimuovere gli inceppamenti dal percorso carta.</li> <li>2. Dopo aver rimosso gli inceppamenti dal percorso carta, premere il pulsante <b>Selezione</b>  per riprendere la stampa.</li> </ol>
235.yy Inceppamento carta	<ol style="list-style-type: none"> <li>1. Rimuovere gli inceppamenti dal percorso carta.</li> <li>2. Dopo aver rimosso gli inceppamenti dal percorso carta, premere il pulsante <b>Selezione</b>  per riprendere la stampa.</li> </ol>
236.yy Inceppamento carta	<ol style="list-style-type: none"> <li>1. Rimuovere gli inceppamenti dal percorso carta.</li> <li>2. Dopo aver rimosso gli inceppamenti dal percorso carta, premere il pulsante <b>Selezione</b>  per riprendere la stampa.</li> </ol>
237.yy Inceppamento carta	<ol style="list-style-type: none"> <li>1. Rimuovere gli inceppamenti dal percorso carta.</li> <li>2. Dopo aver rimosso gli inceppamenti dal percorso carta, premere il pulsante <b>Selezione</b>  per riprendere la stampa.</li> </ol>
238.yy Inceppamento carta	<ol style="list-style-type: none"> <li>1. Rimuovere gli inceppamenti dal percorso carta.</li> <li>2. Dopo aver rimosso gli inceppamenti dal percorso carta, premere il pulsante <b>Selezione</b>  per riprendere la stampa.</li> </ol>
239.yy Inceppamento carta	<ol style="list-style-type: none"> <li>1. Rimuovere gli inceppamenti dal percorso carta.</li> <li>2. Dopo aver rimosso gli inceppamenti dal percorso carta, premere il pulsante <b>Selezione</b>  per riprendere la stampa.</li> </ol>
24x.yy Inceppamento carta	<ol style="list-style-type: none"> <li>1. Rimuovere gli inceppamenti dal percorso carta.</li> <li>2. Dopo aver rimosso gli inceppamenti dal percorso carta, premere il pulsante <b>Selezione</b>  per riprendere la stampa.</li> </ol>
250.yy Inceppamento carta	<ol style="list-style-type: none"> <li>1. Rimuovere gli inceppamenti dal percorso carta.</li> <li>2. Dopo aver rimosso gli inceppamenti dal percorso carta, premere il pulsante <b>Selezione</b>  per riprendere la stampa.</li> </ol>
260.yy Inceppamento carta	<ol style="list-style-type: none"> <li>1. Rimuovere gli inceppamenti dal percorso carta.</li> <li>2. Dopo aver rimosso gli inceppamenti dal percorso carta, premere il pulsante <b>Selezione</b>  per riprendere la stampa.</li> </ol>

27x.yy Inceppamento carta	<ol style="list-style-type: none"> <li>1. Rimuovere gli inceppamenti dal percorso carta.</li> <li>2. Dopo aver rimosso gli inceppamenti dal percorso carta, premere il pulsante <b>Selezione</b>  per riprendere la stampa.</li> </ol>
280.yy Inceppamento carta	<ol style="list-style-type: none"> <li>1. Rimuovere gli inceppamenti dal percorso carta.</li> <li>2. Dopo aver rimosso gli inceppamenti dal percorso carta, premere il pulsante <b>Selezione</b>  per riprendere la stampa.</li> </ol>
281.yy Inceppamento carta	<ol style="list-style-type: none"> <li>1. Rimuovere gli inceppamenti dal percorso carta.</li> <li>2. Dopo aver rimosso gli inceppamenti dal percorso carta, premere il pulsante <b>Selezione</b>  per riprendere la stampa.</li> </ol>
900-999 <messaggio> di assistenza	<ol style="list-style-type: none"> <li>1. Spegner la stampante.</li> <li>2. Scollegare il cavo di alimentazione dalla presa.</li> <li>3. Controllare tutti i collegamenti dei cavi.</li> <li>4. Collegare il cavo di alimentazione a una presa elettrica dotata di messa a terra.</li> <li>5. Riaccendere la stampante.</li> </ol> <p>Se l'errore si verifica di frequente, rivolgersi all'assistenza tecnica indicando il numero del messaggio e descrivendo il problema.</p>
Attivazione modifiche menu in corso	Attendere che il messaggio venga annullato.
Occupata	Attendere che il messaggio venga annullato o eliminare il processo di stampa.
Calibrazione in corso	Attendere che il messaggio venga annullato.
Annullamento non disponibile	Attendere che il messaggio venga annullato.
Annullamento in corso	Attendere che il messaggio venga annullato.
Cambiare <nome tipo personalizzato> <origine>	<ol style="list-style-type: none"> <li>1 Premere il pulsante <b>Selezione</b>  se il supporto è stato cambiato.</li> <li>1 Selezionare l'usa corrente per stampare sul supporto attualmente presente nella stampante.</li> <li>1 Annullare il processo corrente.</li> </ol>
Cambiare <stringa personalizzata> <origine>	
Cambiare <dimensioni> <origine>	
Cambiare <dimensioni> <tipo> <origine>	
Verificare collegamento fronte/retro	<ol style="list-style-type: none"> <li>1 Spegner e riaccendere la stampante. Se l'errore si verifica nuovamente, spegnere la stampante, <b>scollegare il cavo di alimentazione dalla presa e rimuovere l'unità fronte/retro</b>. Ricollegare l'unità fronte/retro, collegare il cavo di alimentazione a una presa elettrica dotata di messa a terra e riavviare la stampante. Per ulteriori informazioni, vedere <a href="#">Installazione di un'unità fronte/retro</a>.</li> </ol> <p>Se l'errore si verifica nuovamente, spegnere la stampante, scollegare il cavo di alimentazione dalla presa, rimuovere il dispositivo specificato e rivolgersi all'assistenza tecnica.</p> <ol style="list-style-type: none"> <li>1 Premere il pulsante <b>Selezione</b>  per annullare il messaggio e stampare senza utilizzare il dispositivo.</li> </ol>
Verificare collegamento vassoio <x>	<ol style="list-style-type: none"> <li>1 Spegner e riaccendere la stampante. Se l'errore si verifica nuovamente, spegnere la stampante, scollegare il cavo di alimentazione dalla presa e rimuovere il vassoio specificato. Ricollegare il vassoio, collegare il cavo di alimentazione a una presa elettrica dotata di messa a terra e riavviare la stampante. Per ulteriori informazioni, vedere <a href="#">Installazione di un cassetto da 250 o 500 fogli</a>.</li> </ol> <p>Se l'errore si verifica nuovamente, spegnere la stampante, scollegare il cavo di alimentazione dalla presa, rimuovere il dispositivo specificato e rivolgersi all'assistenza tecnica.</p> <ol style="list-style-type: none"> <li>1 Premere il pulsante <b>Selezione</b>  per annullare il messaggio e stampare senza utilizzare il dispositivo.</li> </ol>
Eliminaz. statistiche contabilità processo	Attendere che il messaggio venga annullato.
Chiudere sportello o inserire cartuccia	<ol style="list-style-type: none"> <li>1 Chiudere lo sportello anteriore superiore.</li> <li>1 Installare la cartuccia di toner.</li> </ol>
Numero copie	Immettere il numero di copie desiderato.
Deframmentazione Flash NON SPEGNERE	Attendere che il messaggio venga annullato. <b>NOTA</b> Non spegnere la stampante mentre è visualizzato questo messaggio.
Elimina	<ol style="list-style-type: none"> <li>1 Premere il pulsante <b>Selezione</b>  per eliminare il processo specificato.</li> <li>1 Premere <b>Annulla</b> per annullare l'operazione.</li> </ol>
Elimina tutto	<ol style="list-style-type: none"> <li>1 Premere il pulsante <b>Selezione</b>  per eliminare tutti i processi in attesa.</li> <li>1 Premere <b>Annulla</b> per annullare l'operazione.</li> </ol>
Elimina tutti i processi riservati	<ol style="list-style-type: none"> <li>1 Premere il pulsante <b>Selezione</b>  per eliminare tutti i processi riservati.</li> <li>1 Premere <b>Annulla</b> per annullare l'operazione.</li> </ol>
Eliminazione in corso	Attendere che il messaggio venga annullato.
Disabilitazione DLE in corso	Attendere che il messaggio venga annullato.
Disabilitazione menu in corso	Attendere che il messaggio venga annullato. <b>NOTA</b> Quando i menu sono disabilitati, non è possibile modificare le impostazioni della stampante dal pannello operatore.

Abilitazione menu in corso	Attendere che il messaggio venga annullato.
Immetti PIN	Immettere il PIN specificato nel driver al momento dell'invio del processo riservato.
Immetti PIN blocco	Immettere il numero PIN corretto per bloccare il pannello operatore e impedire modifiche al menu.
Svuotamento buffer in corso	Attendere che il messaggio venga annullato.
Formattazione Flash NON SPEGNERE	Attendere che il messaggio venga annullato. <b>NOTA</b> Non spegnere la stampante mentre è visualizzato questo messaggio.
Traccia esadecimale	La stampante è impostata sulla modalità <b>Traccia esadecimale</b> .
Inserire vassoio <x>	Inserire il vassoio specificato nella stampante.
Installare raccoglitore <x>	<ol style="list-style-type: none"> <li>1 Spegnere la stampante, scollegare il cavo di alimentazione dalla presa, installare il vassoio specificato, collegare il cavo di alimentazione a una presa dotata di messa a terra e riaccendere la stampante. Per ulteriori informazioni, vedere <a href="#">Installazione di un cassetto da 250 o 500 fogli</a>.</li> <li>1 Annullare il processo corrente.</li> </ol>
Installare fronte/retro	<ol style="list-style-type: none"> <li>1 Spegnere la stampante, scollegare il cavo di alimentazione dalla presa, installare l'unità fronte/retro, collegare il cavo di alimentazione a una presa dotata di messa a terra e riaccendere la stampante. Per ulteriori informazioni, vedere <a href="#">Installazione di un'unità fronte/retro</a>.</li> <li>1 Annullare il processo corrente.</li> </ol>
Installare alimentatore buste	<ol style="list-style-type: none"> <li>1 Spegnere la stampante, installare l'alimentatore buste e riaccenderla. Per ulteriori informazioni, vedere <a href="#">Installazione di un alimentatore buste</a>.</li> <li>1 Annullare il processo corrente.</li> </ol>
Installare vassoio <x>	<ol style="list-style-type: none"> <li>1 Spegnere la stampante, scollegare il cavo di alimentazione dalla presa, installare il raccoglitore specificato, collegare il cavo di alimentazione a una presa dotata di messa a terra e riaccendere la stampante. Per ulteriori informazioni, vedere <a href="#">Installazione di un cassetto da 250 o 500 fogli</a>.</li> <li>1 Annullare il processo corrente.</li> </ol>
Errore sistema interno Ricaricare segnalibri	<ol style="list-style-type: none"> <li>1 Ricaricare i segnalibri.</li> <li>1 Premere il pulsante <b>Seleziona</b>  per annullare il messaggio e riprendere la stampa.</li> </ol>
Errore sistema interno Ricaricare certificati di protezione	<ol style="list-style-type: none"> <li>1 Ricaricare i certificati di protezione.</li> <li>1 Premere il pulsante <b>Seleziona</b>  per annullare il messaggio e riprendere la stampa.</li> </ol>
Codice rete non valido	Trasferire un codice valido sul server di stampa interno. <b>NOTA</b> Durante la visualizzazione di questo messaggio, è possibile trasferire il codice di rete.
Codice motore non valido	Trasferire un codice motore valido sulla stampante. <b>NOTA</b> Durante la visualizzazione di tale messaggio è possibile trasferire il codice motore.
PIN non valido	Immettere il PIN corretto.
Carica alim. manuale con <tipo personalizzato>	<ol style="list-style-type: none"> <li>1 Caricare la carta specificata nel vassoio di alimentazione manuale o nell'alimentatore multiuso.</li> <li>1 Premere il pulsante <b>Seleziona</b>  per ignorare la richiesta di alimentazione manuale e stampare sul supporto già inserito in una delle origini carta.</li> </ol> <p>Se è presente un vassoio contenente carta del tipo e delle dimensioni corrette, la stampante preleva la carta da tale vassoio. Se non viene rilevato alcun vassoio contenente carta del tipo e delle dimensioni corrette, il processo viene stampato sul supporto inserito nell'origine carta predefinita.</p>
Carica alim. manuale con <stringa personalizzata>	
Carica alim. manuale con <dimensioni>	
Carica alim. manuale con <dimensioni> <tipo>	
Caricare <origine> con <nome/tipo personalizzato>	<ol style="list-style-type: none"> <li>1 Caricare l'origine carta con il tipo e il formato carta corretti.</li> <li>1 Annullare il processo corrente.</li> </ol>
Caricare <origine> con <stringa personalizzata>	
Caricare <origine> <dimensioni>	
Caricare <origine> <tipo> <dimensioni>	
Manutenzione	Sostituire i componenti di manutenzione e azzerare il contatore per la manutenzione della stampante, se necessario.
I menu sono disabilitati	<p>I menu della stampante sono disabilitati. Non è possibile modificare le impostazioni della stampante dal pannello operatore.</p> <p><b>NOTA</b> È tuttavia possibile eliminare un processo oppure stampare un processo riservato o in attesa.</p> <p>Rivolgersi al tecnico specializzato.</p>
Rete	Le comunicazioni avvengono tramite un'interfaccia di rete.
Rete <x>	
Rete <x>, <y>	L'interfaccia di rete rappresenta il collegamento attivo per le comunicazioni: <x> indica il collegamento attivo per le comunicazioni mentre <y> indica il canale.
Nessun processo in attesa	Attendere che il messaggio venga annullato.
Nessun processo trovato	<p><b>NOTA</b> Il codice PIN a quattro cifre immesso non è associato ad alcun processo di stampa riservato.</p> <ol style="list-style-type: none"> <li>1 Selezionare <b>Riprova</b> per immettere un altro PIN.</li> <li>1 Selezionare <b>Annulla</b> per chiudere la schermata <b>Immetti PIN</b>.</li> </ol>



Nessun processo	Attendere che il messaggio venga annullato.
Racc. esubero pieno	Per annullare il messaggio, rimuovere la risma di carta dal raccoglitore.
Parallela	Le comunicazioni avvengono tramite un'interfaccia parallela.
Parallela <x>	
Risparmio energia	<ol style="list-style-type: none"> <li>Inviare il processo in stampa.</li> <li>Premere il pulsante <b>Selezione</b>  in modo che la stampante raggiunga la temperatura necessaria per il normale funzionamento e visualizzi il messaggio <b>Pronta</b>.</li> </ol>
Stampante bloccata, immettere PIN sblocco	<p>Il pannello operatore è stato bloccato.</p> <p>Immettere il numero di PIN corretto.</p>
Stampa	Attendere che il messaggio venga annullato.
Stampa pagina allineamento	Attendere che il messaggio venga annullato.
Programmazione codice sistema in corso	<p>Attendere che il messaggio venga annullato e che la stampante venga ripristinata.</p> <p><b>NOTA Non spegnere la stampante mentre è visualizzato questo messaggio.</b></p>
Programmazione Flash	<p>Attendere che il messaggio venga annullato.</p> <p><b>NOTA Non spegnere la stampante mentre è visualizzato questo messaggio.</b></p>
Pronta	Inviare il processo in stampa.
Ricollegare vassoio <x>	<ol style="list-style-type: none"> <li>Spegnere e riaccendere la stampante. <ul style="list-style-type: none"> <li>Se l'errore si verifica nuovamente, spegnere la stampante, scollegare il cavo di alimentazione dalla presa e rimuovere il raccoglitore specificato. Quindi, ricollegare il raccoglitore alla stampante e il cavo di alimentazione a una presa elettrica dotata di messa a terra e riaccendere la stampante.</li> <li>Se l'errore si verifica nuovamente, spegnere la stampante, scollegare il cavo di alimentazione dalla presa, rimuovere il dispositivo specificato e rivolgersi all'assistenza tecnica.</li> </ul> </li> <li>Premere il pulsante <b>Selezione</b>  per annullare il messaggio e stampare senza utilizzare il raccoglitore specificato.</li> </ol>
Ricollegare vassoi <x> - <y>	<ol style="list-style-type: none"> <li>Spegnere e riaccendere la stampante. <ul style="list-style-type: none"> <li>Se l'errore si verifica nuovamente, spegnere la stampante, scollegare il cavo di alimentazione dalla presa e rimuovere i raccoglitori specificati. Quindi, ricollegare il raccoglitore alla stampante e riaccenderla.</li> <li>Se l'errore si verifica nuovamente, spegnere la stampante, scollegare il cavo di alimentazione dalla presa, rimuovere il raccoglitore specificato e rivolgersi all'assistenza tecnica.</li> </ul> </li> <li>Premere il pulsante <b>Selezione</b>  per annullare il messaggio e stampare senza utilizzare i raccoglitori specificati.</li> </ol>
Ricollegare alimentatore buste	<ol style="list-style-type: none"> <li>Spegnere e riaccendere la stampante. <ul style="list-style-type: none"> <li>Se l'errore si verifica nuovamente, spegnere la stampante, rimuovere l'alimentatore buste, quindi ricollegarlo alla stampante.</li> <li>Se l'errore si verifica nuovamente, spegnere la stampante, rimuovere l'alimentatore buste e rivolgersi all'assistenza tecnica.</li> </ul> </li> <li>Premere il pulsante <b>Selezione</b>  per annullare il messaggio e stampare senza utilizzare l'alimentatore buste.</li> </ol>
Gestione remota attiva NON SPEGNERE	<p>Le impostazioni della stampante sono in fase di configurazione e la stampante è stata messa fuori linea in modo che non stampi o elabori processi.</p> <p>Attendere che il messaggio venga annullato.</p>
Rimuovere carta da raccoglitore <x>	Rimuovere la risma di carta dai raccoglitori specificati.
Rimuovere carta da tutti i vassoi	Rimuovere la carta da tutti i raccoglitori di uscita.
Rimuovere carta da <nome gruppo di raccoglitori collegati>	<p>La stampante rileva automaticamente la rimozione dei supporti e riprende la stampa.</p> <p>Se il messaggio non viene annullato successivamente alla rimozione dei supporti, premere il pulsante <b>Selezione</b> .</p>
Rimuovere carta da raccoglitore uscita standard	Rimuovere la carta dal raccoglitore di uscita standard.
Reimpostazione raccogl. uscita attivo	Attendere che il messaggio venga annullato.
Ripristino stampante in corso	Attendere che il messaggio venga annullato.
Ripristino impostazioni di fabbrica in corso	<p>Attendere che il messaggio venga annullato.</p> <p><b>NOTA</b> Quando vengono ripristinate le impostazioni di fabbrica:</p> <ol style="list-style-type: none"> <li>Tutte le risorse trasferite (font, macro, set di simboli) memorizzate nella stampante vengono eliminate.</li> <li>Tutte le impostazioni di menu vengono ripristinate ai valori predefiniti di fabbrica, <i>tranne</i>: <ul style="list-style-type: none"> <li>L'impostazione Lingua schermo nel menu "Impostazioni".</li> <li>Le impostazioni dei menu "Parallela", "Rete", "Infrarossi", "LocalTalk" e "USB".</li> </ul> </li> </ol>
Ripristino processi in attesa x/y	<ol style="list-style-type: none"> <li>Attendere che il messaggio venga annullato.</li> <li>Selezionare <b>Interrompi ripristino</b> per annullare i processi di stampa o in attesa non ripristinati.</li> </ol> <p><b>NOTA</b> x indica il numero di processi ripristinati, mentre y indica il numero totale di processi da ripristinare.</p>
Alcuni processi in attesa sono stati persi	<ol style="list-style-type: none"> <li>Premere il pulsante <b>Selezione</b>  per annullare il messaggio e riprendere la stampa.</li> </ol>







	<p>Il processo in attesa meno recente e i processi successivi vengono eliminati fino a liberare memoria sufficiente a elaborare il processo.</p> <ul style="list-style-type: none"> <li>1 Annullare il processo corrente.</li> </ul>
Raccogl. std. pieno	Per annullare il messaggio, rimuovere la risma di carta dal raccoglitore.
Inoltro selezione	Attendere che il messaggio venga annullato.
Toner in esaurimento	<ul style="list-style-type: none"> <li>1 Sostituire la cartuccia di toner.</li> <li>1 Per annullare il messaggio e riprendere la stampa, premere <b>Seleziona</b>.</li> </ul>
Vassoio <x> vuoto	Per annullare il messaggio, caricare la carta nel vassoio.
Vassoio <x> in esaur.	Per annullare il messaggio, aggiungere carta nel vassoio.
Vassoio <x> mancante	Inserire il vassoio nella stampante.
USB	È in corso l'elaborazione dei dati sulla porta USB specificata.
USB <x>	
Visual. mat. consumo	Visualizza il livello corrente di tutti i materiali di consumo della stampante.
In attesa	<p>La stampante ha ricevuto una pagina di dati da stampare ma è in attesa di un comando di fine processo, di avanzamento modulo o di ulteriori dati.</p> <ul style="list-style-type: none"> <li>1 Premere il pulsante <b>Seleziona</b>  per stampare il contenuto del buffer.</li> <li>1 Annullare il processo corrente.</li> </ul>

# Installazione dei driver per la stampa in rete

- [Stampa di una pagina delle impostazioni di rete](#)
  - [Assegnazione dell'indirizzo IP alla stampante](#)
  - [Verifica delle impostazioni IP](#)
  - [Windows](#)
  - [Macintosh](#)
  - [Linux/UNIX](#)
  - [NetWare](#)
- 

## Stampa di una pagina delle impostazioni di rete

Se la stampante è collegata in rete, stampare la pagina delle impostazioni di rete per verificare il collegamento. Questa pagina fornisce inoltre importanti informazioni per configurare la stampa in rete.

1. Accertarsi che la stampante sia accesa.
2. Premere il pulsante **Menu**  sul pannello operatore.
3. Premere il pulsante freccia **giù**  fino a visualizzare il simbolo  accanto a Report, quindi premere il pulsante **Seleziona** .
4. Premere il pulsante freccia **giù**  fino a visualizzare il simbolo  accanto a Pagina impost. rete, quindi premere il pulsante **Seleziona** .

 **NOTA** Se è installato un server di stampa interno opzionale, viene visualizzato Stampa imp. rete 1.

5. Nella prima sezione della pagina delle impostazioni di rete, verificare che lo stato della stampante sia "Collegata".

Se lo stato è impostato su "Non collegata", è possibile che il connettore LAN non sia attivo o che il cavo di rete non funzioni correttamente. Per risolvere il problema, rivolgersi a un tecnico specializzato e stampare un'altra pagina delle impostazioni di rete per verificare che la stampante sia collegata alla rete.







---

## Assegnazione dell'indirizzo IP alla stampante





Se la rete utilizza il protocollo DHCP, dopo aver collegato il cavo di rete alla stampante viene assegnato automaticamente un indirizzo IP. L'indirizzo IP predefinito è **169.254.x.x**.

1. Individuare l'indirizzo indicato nella sezione "TCP/IP" della pagina delle impostazioni di rete in [Stampa di una pagina delle impostazioni di rete](#).
2. Andare alla sezione [Verifica delle impostazioni IP](#) e iniziare dal passo 2.

Se la rete non utilizza il protocollo DHCP, è necessario assegnare manualmente un indirizzo IP alla stampante. Uno dei metodi più semplici consiste nell'utilizzare il pannello operatore:

1. Premere il pulsante **Menu**  sul pannello operatore.
2. Premere il pulsante freccia **giù**  fino a visualizzare il simbolo  accanto a Rete/Porte, quindi premere il pulsante **Seleziona** .
3. Premere il pulsante freccia **giù**  fino a visualizzare il simbolo  accanto a TCP/IP, quindi premere il pulsante **Seleziona** .

Se la stampante dispone di una porta di rete sulla scheda di sistema, viene visualizzato il messaggio Rete standard. Se è installato un server di stampa, viene visualizzato il messaggio Opzione rete 1.

4. Premere il pulsante freccia **giù**  fino a visualizzare il simbolo  accanto a Indirizzo, quindi premere il pulsante **Seleziona** .
5. Immettere l'indirizzo IP tramite il tastierino numerico. Dopo aver specificato l'indirizzo, premere il pulsante **Seleziona** .

Per qualche istante viene visualizzato il messaggio Inoltre selezione.

6. Premere il pulsante freccia **giù**  fino a visualizzare il simbolo  accanto a Netmask, quindi premere il pulsante **Seleziona** .
7. Immettere la netmask IP tramite il tastierino numerico. Dopo aver specificato l'indirizzo, premere il pulsante **Seleziona** .

Per qualche istante viene visualizzato il messaggio **Inoltro selezione** .

8. Premere il pulsante freccia **giù** ▼ fino a visualizzare il simbolo ► accanto a Gateway, quindi premere il pulsante **Seleziona** ⌵.

9. Immettere il gateway IP tramite il tastierino numerico. Dopo aver specificato l'indirizzo, premere il pulsante **Seleziona** ⌵.

Per qualche istante viene visualizzato il messaggio **Inoltro selezione** .

10. Tenere premuto il pulsante **Seleziona** ⌵ finché la stampante non torna allo stato **Pronta**.

---

## Verifica delle impostazioni IP

1. Stampare un'altra pagina delle impostazioni di rete. Nella sezione "TCP/IP", verificare le impostazioni di indirizzo IP, netmask e gateway. Per informazioni, vedere [Stampa di una pagina delle impostazioni di rete](#).
2. Inviare un comando ping alla stampante e verificare che risponda. Quando compare un prompt di comandi su uno dei computer della rete, immettere la stringa `ping` seguita dal nuovo indirizzo IP della stampante (ad esempio, `192.168.0.11`).

 **NOTA** In Windows, fare clic su **Start**→ **Programmi**→ **Prompt dei comandi** oppure **Start**→ **Programmi**→ **Accessori**→ **Prompt dei comandi**.

Se la stampante è collegata in rete, si riceve una risposta.

Dopo aver assegnato e verificato le impostazioni TCP/IP, installare la stampante su ciascun computer di rete.

Sistema operativo
<a href="#">Windows</a>
<a href="#">Macintosh</a>
<a href="#">Linux/UNIX</a>
<a href="#">NetWare</a>

## Windows

In ambienti Windows, le stampanti di rete possono essere configurate per la stampa diretta o condivisa. Ciascuno di questi metodi di stampa in rete richiede l'installazione di un driver e la creazione di una porta di rete per la stampante.

### *Driver per stampante supportati*

I driver personalizzati sono disponibili all'interno del CD *Drivers and Utilities*.

### *Porte per stampanti di rete supportate*

- 1 Porta TCP/IP standard Microsoft - Windows XP Professional x64, Windows XP, Windows Server 2003 e Windows 2000
- 1 LPR - Windows NT 4.0
- 1 Porte per stampanti di rete - Windows XP Professional x64, Windows XP, Windows Server 2003, Windows 2000 e Windows 98 SE/Me

Per utilizzare solo le funzionalità di base, installare un driver per stampante e utilizzare una porta per stampanti di rete di sistema, ad esempio una porta LPR o TCP/IP standard. Se si utilizza un driver e una porta per la stampante, l'interfaccia utente è la stessa per tutte le stampanti sulla rete. L'uso di una porta di rete personalizzata consente di migliorare la funzionalità, ad esempio l'invio di messaggi di stato della stampante.

## Collegamento diretto tramite un cavo di rete (uso di un server di stampa)

Un server di stampa è un computer preposto alla gestione centralizzata di tutti i processi di stampa dei client. Se la stampante è condivisa in un piccolo ambiente del gruppo di lavoro e si desidera controllare tutti i processi di stampa nella rete, attenersi alle istruzioni riportate di seguito per il collegamento della stampante a un server di stampa.

1. Inserire il CD *Drivers and Utilities* nel computer.
2. Il CD *Drivers and Utilities* avvia automaticamente il software di installazione.

Se il CD non si avvia automaticamente, fare clic su **Start**→**Esegui**, digitare `D:\setup.exe` (dove D è la lettera dell'unità del CD), quindi fare clic su **OK**.

- Quando viene visualizzata la schermata del CD *Drivers and Utilities*, fare clic su **Installazione di rete - Installa la stampante per l'uso su una rete**.
- Per l'installazione locale, selezionare **Installa la stampante su questo computer**, quindi fare clic su **Avanti**.

Per l'installazione remota:

- Selezionare **Installa la stampante su uno o più computer remoti**, quindi fare clic su **Avanti**.
  - Immettere il nome utente e la password di amministratore, quindi fare clic su **Aggiungi**.
  - Selezionare i client o i server, quindi fare clic su **Avanti**.
- Selezionare la stampante di rete che si desidera installare. Se la stampante non compare nell'elenco, fare clic su **Aggiorna** per aggiornare l'elenco o su **Aggiungi stampante** per aggiungere la stampante alla rete.
  - Selezionare **La stampante verrà installata su un server**, quindi fare clic su **Avanti**.
  - Selezionare la stampante dall'elenco. Se si desidera modificare il nome della stampante in elenco, immettere un nuovo nome nel campo Nome stampante.
  - Se si desidera consentire l'accesso alla stampante ad altri utenti in rete, selezionare **Condividi questa stampante con i computer in rete**, quindi immettere un nome di condivisione facilmente identificabile dagli utenti.
  - Fare clic su **Avanti**.
  - Selezionare il software e la documentazione che si desidera installare, quindi fare clic su **Installa**.
  - Quando viene visualizzata la schermata finale, scegliere se riavviare il computer, quindi fare clic su **Fine**.

## Collegamento diretto tramite un cavo di rete (senza server di stampa)

Se la stampante è condivisa in un piccolo ambiente del gruppo di lavoro e non si desidera utilizzare un server di stampa, attenersi alle istruzioni riportate di seguito per collegare direttamente la stampante al computer client.

- Inserire il CD *Drivers and Utilities* nel computer.
- Il CD *Drivers and Utilities* avvia automaticamente il software di installazione.

Se il CD non si avvia automaticamente, fare clic su **Start**→**Esegui**, digitare **D:\setup.exe** (dove D è la lettera dell'unità del CD), quindi fare clic su **OK**.

- Quando viene visualizzata la schermata del CD *Drivers and Utilities*, fare clic su **Installazione di rete - Installa la stampante per l'uso su una rete**.
- Selezionare **Installa la stampante su uno o più computer remoti**, quindi fare clic su **Avanti**.
- Immettere il nome utente e la password di amministratore, quindi fare clic su **Aggiungi**.
- Selezionare i client o i server, quindi fare clic su **Avanti**.
- Selezionare la stampante di rete che si desidera installare, quindi fare clic su **Avanti**. Se la stampante non è contenuta nell'elenco, fare clic su **Aggiorna** per aggiornare l'elenco o fare clic su **Aggiungi stampante** per aggiungere una stampante alla rete.
- Selezionare la stampante dall'elenco. Se si desidera modificare il nome della stampante in elenco, immettere un nuovo nome nel campo Nome stampante.
- Se si desidera consentire l'accesso alla stampante ad altri utenti in rete, selezionare **Condividi questa stampante con i computer in rete**, quindi immettere un nome di condivisione facilmente identificabile dagli utenti.
- Fare clic su **Avanti**.
- Selezionare il software e la documentazione che si desidera installare, quindi fare clic su **Installa**.
- Quando viene visualizzata la schermata finale, stampare una pagina di prova per verificare che il software sia installato correttamente.
- Fare clic su **Fine** per uscire.

## Collegamento locale tramite un cavo USB o parallelo (uso di un server di stampa)

Se si collega la stampante tramite un cavo USB o parallelo e si desidera condividerla con più utenti, attenersi alle istruzioni riportate di seguito per il collegamento della stampante a un server di stampa.

 **NOTA** Collegare la stampante tramite un cavo di rete per accedere allo strumento Web per la configurazione delle stampanti Dell. Questa applicazione non è disponibile se la stampante è collegata al computer tramite un cavo USB o parallelo.

Alcuni sistemi operativi Windows includono un driver per stampante compatibile con la periferica.

 **NOTA** L'installazione di un driver personalizzato non sostituisce il driver di sistema. Viene creato un oggetto stampante separato visualizzato nella cartella Stampanti.

Sistema operativo del computer:	Cavo da utilizzare:
Windows XP Professional x64 Windows XP Windows 2003 Server Windows 2000 Windows Me Windows 98 SE	USB o parallelo

## Installazione del software della stampante

 **NOTA** Per l'installazione dei driver della stampante sul computer che esegue Windows XP Professional x64, Windows XP Professional e Windows NT, è necessario accedere come amministratore.

1. Accendere il computer e inserire il CD *Drivers and Utilities*. Il CD *Drivers and Utilities* si avvia automaticamente. L'operazione potrebbe richiedere alcuni istanti.

In caso contrario, accedere all'unità CD e fare doppio clic su **setup.exe**.

2. Quando viene visualizzata la schermata del CD *Drivers and Utilities*, fare clic su **Installazione di rete - Installa la stampante per l'uso su una rete**.
3. Per l'installazione locale, selezionare **Installa la stampante su questo computer**, quindi fare clic su **Avanti**.

Per l'installazione remota:

- a. Selezionare **Installa la stampante su uno o più computer remoti**, quindi fare clic su **Avanti**.
  - b. Immettere il nome utente e la password di amministratore, quindi fare clic su **Aggiungi**.
  - c. Selezionare i client o i server, quindi fare clic su **Avanti**.
4. Selezionare la stampante di rete che si desidera installare. Se la stampante non compare nell'elenco, fare clic su **Aggiorna** per aggiornare l'elenco o su **Aggiungi stampante** per aggiungere la stampante alla rete.
  5. Selezionare **La stampante verrà installata su un server**, quindi fare clic su **Avanti**.
  6. Selezionare la stampante dall'elenco. Se si desidera modificare il nome della stampante in elenco, immettere un nuovo nome nel campo Nome stampante.
  7. Se si desidera consentire l'accesso alla stampante ad altri utenti in rete, selezionare **Condividi questa stampante con i computer in rete**, quindi immettere un nome di condivisione facilmente identificabile dagli utenti.
  8. Fare clic su **Avanti**.
  9. Selezionare il software e la documentazione che si desidera installare, quindi fare clic su **Installa**.

Dopo aver installato tutti i file sul computer, viene visualizzata la schermata finale che richiede di connettere la stampante.

10. Fare clic su **Fine**, connettere la stampante al computer tramite un cavo USB o parallelo, quindi accendere la stampante.

Microsoft Plug-N-Play prosegue con l'installazione della stampante e avvisa l'utente al termine dell'installazione.

## Installazioni di ulteriori driver per stampante

Se si desidera installare sul computer ulteriori driver per stampante, seguire la procedura descritta di seguito.

1. Accendere il computer e inserire il CD *Drivers and Utilities*. Se viene visualizzato il CD *Drivers and Utilities*, fare clic su **Annulla**.
2. *In Windows XP*, fare clic su **Start**→**Pannello di controllo**→**Stampanti e altro hardware**→**Stampanti e fax**.

*In tutti gli altri sistemi operativi*, fare clic su **Start**→**Impostazioni**→**Stampanti**.

3. Fare doppio clic su **Aggiungi stampante**.
4. Fare clic su **Avanti**.
5. Selezionare Stampante locale e fare clic su **Avanti**.
6. Selezionare la porta che deve essere utilizzata dalla stampante e fare clic su **Avanti**.
7. Selezionare **Disco driver**.
8. **Accedere all'unità CD e selezionare il driver appropriato per il sistema operativo utilizzato.**

 **NOTA** Se si installano i driver dal CD *Drivers and Utilities* prima di connettere la stampante al computer, per impostazione predefinita viene installato il driver PCL per il sistema operativo utilizzato.

Sistema operativo	Tipo di driver	Nome del driver
Windows XP Professional x64	PCL	D:\Drivers\Print\x64\dkaatb40.inf
	PS	D:\Drivers\Print\x64\dkaat940.inf
Windows XP Windows 2003 Server Windows 2000	PCL	D:\Drivers\Print\Win_2kXP\dkaat2da.inf
	PS	D:\Drivers\Print\Win_2kXP\dkaat1da.inf
Windows NT	PCL	D:\Drivers\Print\Win_NT.40\dkaat2da.inf
	PS	D:\Drivers\Print\Win_NT.40\dkaat1da.inf
Windows Me Windows 98 SE	PCL	D:\Drivers\Print\Win_9xme\<cartella della lingua>\dkaat2da.inf
	PS	D:\Drivers\Print\Win_9xme\<cartella della lingua>\dkaat1da.inf

9. Fare clic su **Apri**, quindi su **OK**.

10. Selezionare il tipo di driver che si desidera installare (PCL o PS) dall'elenco dei **produttori** e il modello di stampante dall'elenco delle **stampanti**, quindi fare clic su **Avanti**.
11. Proseguire con l'**installazione guidata stampante**, quindi fare clic su **Fine** per installare il driver di stampa.

## Stampa condivisa

 **NOTA** Se è necessario impostare la stampante in un ambiente di sistema operativo misto da 32 bit e 64 bit, rivolgersi all'amministratore di rete per conoscere il driver della stampante da utilizzare. Per ulteriori informazioni sulla stampa in un ambiente misto, visitare il sito Web [support.dell.com](http://support.dell.com).

È possibile utilizzare i metodi Point and Print e Peer to Peer di Microsoft per condividere una stampante in rete tramite un cavo USB o parallelo. Per eseguire questa operazione, è necessario condividere la stampante e installarla sui computer client.

Le procedure Microsoft descritte di seguito non consentono tuttavia di utilizzare tutte le funzioni Dell, ad esempio il monitor di stato, installate tramite il CD *Drivers and Utilities*.

## Condivisione della stampante

1. In *Windows XP*, fare clic su **Start**→**Pannello di controllo**→**Stampanti e altro hardware**→**Stampanti e fax**.  
*In tutti gli altri sistemi operativi*, fare clic su **Start**→**Impostazioni**→**Stampanti**.
2. Selezionare la stampante.
3. Fare clic su **File**→**Condivisione**.
4. Fare clic su **Se pur comprendendo i rischi in termini di protezione si desidera condividere la stampante senza eseguire la procedura guidata, fare clic qui**.
5. Selezionare **Abilita la condivisione stampante senza utilizzare la procedura guidata**, quindi fare clic su **OK**.
6. Selezionare **Condividi stampante**, quindi immettere un nome nella casella di testo relativa al nome condiviso.
7. Fare clic su **Driver aggiuntivi** e selezionare i sistemi operativi di tutti i client di rete che stampano su questa periferica.
8. Fare clic su **OK**.

In caso di file mancanti, viene richiesto di inserire il CD del sistema operativo.

Per verificare che la stampante sia stata condivisa correttamente:

1. Accertarsi che l'oggetto stampante nella cartella Stampanti sia contrassegnato dall'indicatore di condivisione. Ad esempio, in *Windows 2000*, sotto l'**icona della stampante** è visualizzata una mano.
1. Selezionare Risorse di rete. Individuare il nome host del server e verificare la presenza del nome assegnato alla stampante condivisa.

Adesso che la stampante è condivisa, è possibile installare la stampante sui client di rete con il metodo Point and Print o Peer to Peer.

## Installazione della stampante condivisa sui computer client

### Point and Print

Questo metodo consente di utilizzare al meglio le risorse di sistema poiché il server di stampa gestisce le modifiche del driver e l'elaborazione dei processi di stampa con un conseguente aumento della velocità di esecuzione delle applicazioni sui client di rete.

Se si utilizza il metodo Point and Print, un sottoinsieme di informazioni del driver viene copiato dal server di stampa al computer client fornendo i dati sufficienti per inviare un processo in stampa.

1. Sul desktop di *Windows* del computer client, fare doppio clic su **Risorse di rete**.
2. Individuare il nome host del server di stampa, quindi selezionarlo con un doppio clic.
3. Fare clic con il pulsante destro del mouse sul nome della stampante condivisa, quindi fare clic su **Installa** o **Connetti**.

Attendere che le informazioni del driver vengano copiate dal server di stampa sul computer client e che il nuovo oggetto stampante venga aggiunto alla cartella Stampanti. La durata dell'operazione può variare in base al traffico di rete e ad altri fattori.

4. Chiudere Risorse di rete.
5. Stampare una pagina di prova per verificare l'installazione.
6. In *Windows XP*, fare clic su **Start**→**Pannello di controllo**→**Stampanti e altro hardware**→**Stampanti e fax**.

*In tutti gli altri sistemi operativi*, fare clic su **Start**→**Impostazioni**→**Stampanti**.

7. Selezionare la stampante creata.
8. Fare clic su **File**→**Proprietà**.
9. Nella scheda Generale, fare clic su **Stampa pagina di prova**.

Se la pagina di prova viene stampata correttamente, l'installazione della stampante è completata.

## Peer to Peer

Se si usa il metodo Peer to Peer, viene eseguita un'installazione completa del driver su ciascun computer client. I client di rete mantengono il controllo delle modifiche al driver, mentre il computer client gestisce la stampa dei processi.

1. In *Windows XP*, fare clic su **Start**→**Pannello di controllo**→**Stampanti e altro hardware**→**Stampanti e fax**.

*In tutti gli altri sistemi operativi*, fare clic su **Start**→**Impostazioni**→**Stampanti**.

2. Fare clic su **Aggiungi stampante** per avviare l'installazione guidata stampante.
3. Fare clic sull'opzione relativa al server di stampa di rete.
4. **Selezionare la stampante di rete dall'elenco delle stampanti condivise**. Se la stampante non è inclusa nell'elenco, digitare il percorso della stampante nella casella di testo.

Ad esempio: \\<nome host server stampa>\<nome stampante condivisa>

Il nome host del server di stampa corrisponde al nome con cui il computer utilizzato come server di stampa viene identificato sulla rete. Il nome della stampante condivisa corrisponde a quello assegnato alla stampante durante il processo di installazione del server di stampa.

5. Fare clic su **OK**.

Se la stampante è nuova, viene richiesto di installare un driver per stampante. Se non vi sono driver di sistema disponibili, è necessario indicare il percorso per i driver disponibili.

6. Se si desidera impostare la stampante come predefinita, selezionare l'opzione corrispondente e fare clic su **Fine**.
7. Stampare una pagina di prova per verificare l'installazione.

- a. In *Windows XP*, fare clic su **Start**→**Pannello di controllo**→**Stampanti e altro hardware**→**Stampanti e fax**.

*In tutti gli altri sistemi operativi*, fare clic su **Start**→**Impostazioni**→**Stampanti**.

- b. Selezionare la stampante creata.
- c. Fare clic su **File**→**Proprietà**.
- d. Nella scheda Generale, fare clic su **Stampa pagina di prova**.

Se la pagina di prova viene stampata correttamente, l'installazione della stampante è completata.

---

## Macintosh

 **NOTA** Il file PPD (PostScript Printer Description) fornisce informazioni dettagliate sulle funzioni di una stampante utilizzata in sistemi UNIX o Macintosh.

Per poter utilizzare la stampante di rete, ciascun utente Macintosh deve installare un file PPD (PostScript Printer Description) e creare l'icona di una stampante sulla Scrivania del computer (Mac OS 9.x) o una coda di stampa nel Centro Stampa (Mac OS X).

## Mac OS X

### Passo 1: Installazione di un file PPD personalizzato

Installare un file PPD (PostScript Printer Description) sul computer.

1. Inserire il CD *Drivers and Utilities*.
2. Fare doppio clic sul pacchetto del programma di installazione della stampante.

 **NOTA** Un file PPD (PostScript Product Description) fornisce informazioni dettagliate sulle funzioni di una stampante per sistemi Macintosh.

3. Fare clic su **Continua** nella schermata di benvenuto e fare clic dopo aver preso visione del file *Leggimi*.
4. Fare clic su **Continua** dopo aver visualizzato l'accordo di licenza, quindi fare clic su **Accetto** per accettare le condizioni dell'accordo.
5. Selezionare una destinazione, quindi fare clic su **Continua**.
6. Nella schermata **Installazione Standard**, fare clic su **Installa**.
7. Immettere la password e fare clic su **OK**. Tutto il software necessario viene installato sul computer.



- Al termine dell'installazione, fare clic su **Chiudi**.

## Passo 2: Creazione di una coda di stampa nel Centro Stampa o nell'Utilità di configurazione della stampante

### Uso della stampa AppleTalk

Per creare una coda di stampa tramite AppleTalk, seguire la procedura descritta di seguito.

- Aprire il Finder, fare clic su **Applicazioni**, quindi su **Utilities**.
- Fare doppio clic su **Centro Stampa o Utilità di configurazione della stampante**.
- Scegliere **Aggiungi Stampante** nel menu "Stampanti".
- Scegliere **AppleTalk** nel menu a comparsa.

 **NOTA** Consultare la sezione "AppleTalk" della pagina delle impostazioni di rete per individuare la zona o la stampante da selezionare.

- Selezionare la zona AppleTalk dall'elenco.
- Selezionare la nuova stampante dall'elenco e fare clic su **Aggiungi**.
- Verificare l'installazione della stampante:
  - Aprire il Finder, fare clic su **Applicazioni**, quindi su **TextEdit**.
  - Scegliere **Stampa** nel menu "File".
  - Scegliere **Sommario** nel menu a comparsa "Copia e Pagine".

 **NOTA** Per conoscere la zona o la stampante da selezionare, consultare la sezione "AppleTalk" della pagina delle impostazioni di rete per individuare il nome della stampante predefinita.

- Se il file PPD visualizzato nella finestra **Sommario** è corretto per la stampante utilizzata, l'installazione della stampante è completa.
- Se il file PPD visualizzato nella finestra **Sommario** non è corretto per la stampante utilizzata, eliminare la stampante dall'elenco nel **Centro Stampa** o nell'**Utilità di configurazione della stampante** e ripetere il [Passo 1: Installazione di un file PPD personalizzato](#).

### Uso della stampa IP

Attenersi alla seguente procedura per creare una coda di stampa tramite la stampa IP. Per creare una coda di stampa AppleTalk, vedere il [Passo 2: Creazione di una coda di stampa nel Centro Stampa o nell'Utilità di configurazione della stampante](#).

- Aprire il Finder, fare clic su **Applicazioni**, quindi su **Utilities**.
- Fare doppio clic su **Centro Stampa o Utilità di configurazione della stampante**.
- Scegliere **Aggiungi Stampante** nel menu "Stampanti".
- Scegliere **Stampa IP** nel menu a comparsa.
- Immettere l'indirizzo IP o il nome DNS della stampante nella finestra **Indirizzo stampante**.
- Selezionare il produttore della stampante nel menu a comparsa "Modello Stampante".
- Selezionare la nuova stampante dall'elenco e fare clic su **Aggiungi**.
- Verificare l'installazione della stampante:
  - Aprire il Finder, fare clic su **Applicazioni**, quindi su **TextEdit**.
  - Scegliere **Stampa** nel menu "File".
  - Scegliere **Sommario** nel menu a comparsa "Copia e Pagine".
  - Effettuare una delle operazioni seguenti:
    - Se il file PPD visualizzato nella finestra **Sommario** è corretto per la stampante utilizzata, l'installazione della stampante è completa.
    - Se il file PPD visualizzato nella finestra **Sommario** non è corretto per la stampante utilizzata, eliminare la stampante dall'elenco nel **Centro Stampa** o nell'**Utilità di configurazione della stampante** e ripetere il [Passo 1: Installazione di un file PPD personalizzato](#).

## Mac OS 9.x

### Passo 1: Installazione di un file PPD personalizzato

- Inserire il CD *Drivers and Utilities*.
- Fare doppio clic su **Classic**, quindi fare doppio clic sul pacchetto di installazione della stampante.

 **NOTA** Un file PPD (PostScript Product Description) fornisce informazioni dettagliate sulle funzioni di una stampante per sistemi Macintosh.

- Scegliere la lingua appropriata e fare clic su **Continua**.
- Fare clic su **Continua** dopo aver letto il file Leggimi.

5. Dopo aver visualizzato l'accordo di licenza, fare clic su **Continua** e, successivamente, su **Accetto** per accettare le condizioni dell'accordo.
6. Nella schermata **Installazione Standard**, fare clic su **Installa**. Tutti i file necessari vengono installati sul computer.
7. Al termine dell'installazione, fare clic su **Chiudi**.

## Passo 2: Creazione di una stampante sulla Scrivania

1. In **Scelta Risorse**, selezionare il driver **LaserWriter 8**.
2. Se si utilizza una rete dotata di router, selezionare la zona predefinita dall'elenco. Se non si conosce la zona da selezionare, consultare la voce relativa alla zona nella sezione **AppleTalk** della pagina delle impostazioni di rete.
3. Selezionare la nuova stampante dall'elenco.
4. Se non si conosce la stampante da selezionare, consultare la sezione "AppleTalk" della pagina delle impostazioni di rete per individuare il nome della stampante predefinita.
5. Fare clic su **Crea**.
6. In **Scelta Risorse**, verificare la presenza di un'icona accanto al nome della stampante.
7. Chiudere la finestra **Scelta Risorse**.
8. Verificare l'installazione della stampante.
  - a. Fare clic sull'icona della stampante appena aggiunta sulla Scrivania.
  - b. Scegliere **Stampanti** → **Cambia impostazioni**.
    - o Se il file PPD visualizzato nella sezione dei **file PPD (PostScript Printer Description)** del menu è corretto per la stampante utilizzata, l'installazione della stampante è completa.
    - o Se il file PPD visualizzato nella sezione dei **file PPD (PostScript Printer Description)** del menu *non* è corretto per la stampante utilizzata, ripetere il [Passo 1: Installazione di un file PPD personalizzato](#).

---

## Linux/UNIX

La stampa locale è supportata su numerose piattaforme UNIX e Linux, ad esempio Sun Solaris e Red Hat.

I pacchetti di driver per stampanti sono disponibili sul CD *Drivers and Utilities*. Tutti i pacchetti di driver supportano la stampa locale tramite una connessione parallela. Il pacchetto dei driver per i sistemi Sun Solaris supporta anche connessioni USB a dispositivi Sun Ray e workstation Sun.

## Informazioni preliminari

Prima di installare i driver, eseguire le operazioni indicate di seguito:

1. Accertarsi di essere connessi con diritti di utente principale.
2. Accertarsi che lo spazio disponibile sul disco fisso sia sufficiente per un'installazione completa.
3. Impostare un gruppo amministrativo.

Durante l'installazione dei driver della stampante, viene chiesto se si desidera modificare il gruppo amministrativo per i driver. Il gruppo amministrativo predefinito è **bin**.

Se l'host dispone di un gruppo amministrativo, è possibile utilizzare tale gruppo per i driver della stampante. Gli utenti non amministrativi non possono aggiungere né rimuovere le code stampante.

4. Decidere dove si desidera installare il pacchetto dei driver della stampante.

Il pacchetto può essere installato in varie combinazioni e su:

- i tutte le workstation sulle quali si desidera eseguire i driver della stampante;
- i un host, mentre le altre workstation possono installare i file dei pacchetti dei driver della stampante in modalità NFS. Per ulteriori informazioni, vedere *Installazione NFS dei driver della stampante*.

## Sistemi operativi supportati

Verificare che sia in esecuzione una delle seguenti versioni di Linux con le patch più recenti.

- 1 Debian GNU/Linux
- 1 Linspire Linux

1 RedHat Linux

1 SuSE Linux

## Requisiti del sistema Linux

L'installazione dei driver della stampante sui sistemi Linux richiede uno spazio minimo di 70 MB in /usr/local.

### Installazione su sistemi RedHat Linux o SuSE Linux

1. Leggere la sezione [Informazioni preliminari](#).
2. Inserire il CD nell'apposito lettore.
3. Passare alla directory dei file del pacchetto. Se il CD-ROM è stato caricato su /mnt/cdrom:

```
# cd /mnt/cdrom/unix/packages
```

4. Installare il pacchetto:

```
# rpm -ivh print-drivers-linux-glibc2-x86.rpm
```

5. Eseguire lo script di installazione indicato di seguito per completare il processo:

```
# /usr/local/dell/setup.dellprint
```

 **NOTA** È possibile che il driver della stampante non sia incluso nel pacchetto standard. Verificare sul CD o sul Web la disponibilità di plug-in di driver.

### Installazione su Linspire o Debian GNU/Linux

1. Leggere la sezione [Informazioni preliminari](#).
2. Inserire il CD nell'apposito lettore.
3. Passare alla directory dei file del pacchetto. Se il CD-ROM è stato caricato su /mnt/cdrom:

```
# cd /mnt/cdrom/unix/packages
```

4. Installare il pacchetto:

```
# deb -i print-drivers-linux-glibc2-x86.deb
```

5. Eseguire lo script di installazione indicato di seguito per completare il processo:

```
# /usr/local/dell/setup.dellprint
```

 **NOTA** È possibile che il driver della stampante non sia incluso nel pacchetto standard. Verificare sul CD o sul Web la disponibilità di plug-in di driver.

### Installazione su Sun Solaris SPARC

1. Impostare la variabile di ambiente NONABI\_SCRIPTS su **TRUE**.
2. Installare il file del pacchetto.
  - a. Verificare che Volume Manager sia in esecuzione, digitando quanto segue nella riga comando, quindi premere **Invio**:

```
# ps -ef | grep vold
```

Se si ottiene una risposta, il processo vold è in esecuzione, quindi anche Volume Manager. Il CD viene caricato automaticamente. Avviare il programma di installazione del pacchetto digitando:

```
# pkgadd -d /cdrom/cdrom0/unix/packages/ print-drivers-solaris2-sparc.pkg
```

In assenza di risposta, Volume Manager non è in esecuzione.

- o Accertarsi che la directory /cdrom esista.
- o Inserire il CD nell'apposito lettore. Ad esempio, se il percorso per accedere all'unità CD-ROM è /dev/dsk/c0t6d0s2, il comando è: # mount -F hfs -o ro /dev/dsk/c0t6d0s2 /cdrom
- o Avviare il programma di installazione del pacchetto digitando: # pkgadd -d /cdrom/unix/packages/print-drivers-solaris2-sparc.pkg

- b. Proseguire con le istruzioni visualizzate sullo schermo.

3. Viene visualizzato un elenco dei pacchetti disponibili.

Per installare tutti i pacchetti, digitare all, quindi premere **Invio**.

Se si desidera installare pacchetti singoli, digitare i numeri dei pacchetti separati da una virgola, quindi premere **Invio**. Ad esempio: 1,2,3.

4. Seguire le indicazioni, quindi rispondere alle eventuali domande visualizzate sullo schermo:

- a. Per accettare le impostazioni predefinite, premere **Invio**.
- b. Per rispondere Sì o No alle domande, digitare `s, n o ?`, quindi premere **Invio**.
- c. Quando viene visualizzato un messaggio che indica che l'installazione è stata completata correttamente, digitare `q` per uscire.

## Rimozione dei driver di stampa

L'amministratore di sistema può rimuovere i driver della stampante utilizzando i programmi di utilità elencati nella tabella riportata di seguito.

A seconda del sistema operativo utilizzato, è necessario selezionare i pacchetti dei driver da rimuovere dopo aver avviato il programma o digitare i nomi dei pacchetti che si desidera rimuovere nella riga di comando. Per ulteriori informazioni, consultare la documentazione fornita con il sistema operativo.

Sistema operativo	Strumento di rimozione pacchetto
RedHat Linux e SuSE Linux	<code>rpm -e</code>
Linspire Linux e Debian GNU/Linux	<code>dpkg -r</code>

Eseguire lo script di disinstallazione per rimuovere i collegamenti simbolici creati con l'installazione:

```
//usr/local/dell/DELLPrtDrv.unlink
```

## Rimozione delle directory rimanenti

I programmi di utilità per la rimozione dei pacchetti normalmente non eliminano le directory condivise da più pacchetti. Dopo aver rimosso tutti i pacchetti dei driver della stampante, potrebbe essere necessario rimuovere manualmente alcune directory.

Per verificare la presenza di directory successivamente alla rimozione dei pacchetti, controllare la directory di installazione. Per impostazione predefinita, i driver della stampante vengono installati nel percorso: `/usr/local/dell/unix_prt_drivers`.

---

## NetWare

### NDPS/iPrint

La stampante supporta i servizi NDPS (Novell Distributed Print Services/iPrint). Per informazioni aggiornate sull'installazione di una stampante di rete in un ambiente NetWare, consultare la documentazione Novell.

## Stampa basata su code

Per informazioni sulla stampa basata su code, accedere alla cartella **Interwin** nel CD *Drivers and Utilities* e aprire il file **Leggimi**.

# Other Third-Party Licenses (Software)

---

## The Apache Software License, Version 1.1

Copyright (c) 2000 The Apache Software Foundation. All rights reserved.

Redistribution and use in source and binary forms, with or without modification, are permitted provided that the following conditions are met:

1. Redistributions of source code must retain the above copyright notice, this list of conditions and the following disclaimer.
2. Redistributions in binary form must reproduce the above copyright notice, this list of conditions and the following disclaimer in the documentation and/or other materials provided with the distribution.
3. The end-user documentation included with the redistribution, if any, must include the following acknowledgment:  
  
"This product includes software developed by the Apache Software Foundation (<http://www.apache.org/>)."  
  
Alternately, this acknowledgment may appear in the software itself, if and wherever such third-party acknowledgments normally appear.
4. The names "Apache" and "Apache Software Foundation" must not be used to endorse or promote products derived from this software without prior written permission. For written permission, please contact [apache@apache.org](mailto:apache@apache.org).
5. Products derived from this software may not be called "Apache", nor may "Apache" appear in their name, without prior written permission of the Apache Software Foundation.

THIS SOFTWARE IS PROVIDED "AS IS" AND ANY EXPRESSED OR IMPLIED WARRANTIES, INCLUDING, BUT NOT LIMITED TO, THE IMPLIED WARRANTIES OF MERCHANTABILITY AND FITNESS FOR A PARTICULAR PURPOSE ARE DISCLAIMED. IN NO EVENT SHALL THE APACHE SOFTWARE FOUNDATION OR ITS CONTRIBUTORS BE LIABLE FOR ANY DIRECT, INDIRECT, INCIDENTAL, SPECIAL, EXEMPLARY, OR CONSEQUENTIAL DAMAGES (INCLUDING, BUT NOT LIMITED TO, PROCUREMENT OF SUBSTITUTE GOODS OR SERVICES; LOSS OF USE, DATA, OR PROFITS; OR BUSINESS INTERRUPTION) HOWEVER CAUSED AND ON ANY THEORY OF LIABILITY, WHETHER IN CONTRACT, STRICT LIABILITY, OR TORT (INCLUDING NEGLIGENCE OR OTHERWISE) ARISING IN ANY WAY OUT OF THE USE OF THIS SOFTWARE, EVEN IF ADVISED OF THE POSSIBILITY OF SUCH DAMAGE.

This software consists of voluntary contributions made by many individuals on behalf of the Apache Software Foundation. For more information on the Apache Software Foundation, please see <http://www.apache.org/>.

Portions of this software are based upon public domain software originally written at the National Center for Supercomputing Applications, University of Illinois, Urbana-Champaign.

\$Id: LICENSE.txt,v 1.11 2004/02/06 09:32:57 jhunter Exp \$

Copyright (C) 2000-2004 Jason Hunter & Brett McLaughlin.

All rights reserved.

Redistribution and use in source and binary forms, with or without modification, are permitted provided that the following conditions are met:

1. Redistributions of source code must retain the above copyright notice, this list of conditions, and the following disclaimer.
2. Redistributions in binary form must reproduce the above copyright notice, this list of conditions, and the disclaimer that follows these conditions in the documentation and/or other materials provided with the distribution.
3. The name "JDOM" must not be used to endorse or promote products derived from this software without prior written permission. For written permission, please contact [request@jdom.org](mailto:request@jdom.org).
4. Products derived from this software may not be called "JDOM", nor may "JDOM" appear in their name, without prior written permission from the JDOM Project Management ([request@jdom.org](mailto:request@jdom.org)).

In addition, we request (but do not require) that you include in the end-user documentation provided with the redistribution and/or in the software itself an acknowledgement equivalent to the following:

"This product includes software developed by the JDOM Project (<http://www.jdom.org/>)."

Alternatively, the acknowledgment may be graphical using the logos available at <http://www.jdom.org/images/logos>.

THIS SOFTWARE IS PROVIDED "AS IS" AND ANY EXPRESSED OR IMPLIED WARRANTIES, INCLUDING, BUT NOT LIMITED TO, THE IMPLIED WARRANTIES OF MERCHANTABILITY AND FITNESS FOR A PARTICULAR PURPOSE ARE DISCLAIMED. IN NO EVENT SHALL THE JDOM AUTHORS OR THE PROJECT CONTRIBUTORS BE LIABLE FOR ANY DIRECT, INDIRECT, INCIDENTAL, SPECIAL, EXEMPLARY, OR CONSEQUENTIAL DAMAGES (INCLUDING, BUT NOT LIMITED TO, PROCUREMENT OF SUBSTITUTE GOODS OR SERVICES; LOSS OF USE, DATA, OR PROFITS; OR BUSINESS INTERRUPTION) HOWEVER CAUSED AND ON ANY THEORY OF LIABILITY, WHETHER IN CONTRACT, STRICT LIABILITY, OR TORT (INCLUDING NEGLIGENCE OR OTHERWISE) ARISING IN ANY WAY OUT OF THE USE OF THIS SOFTWARE, EVEN IF ADVISED OF THE POSSIBILITY OF SUCH DAMAGE.

This software consists of voluntary contributions made by many individuals on behalf of the JDOM Project and was originally created by Jason Hunter ([jhunter@jdom.org](mailto:jhunter@jdom.org)) and Brett McLaughlin ([brett@jdom.org](mailto:brett@jdom.org)). For more information on the JDOM Project, please see <http://www.jdom.org/>.

---

## GNU LIBRARY GENERAL PUBLIC LICENSE

Version 2, June 1991

Copyright (C) 1991 Free Software Foundation, Inc.

675 Mass Ave, Cambridge, MA 02139, USA

Everyone is permitted to copy and distribute verbatim copies of this license document, but changing it is not allowed.

[This is the first released version of the library GPL. It is numbered 2 because it goes with version 2 of the ordinary GPL.]

### Preamble

The licenses for most software are designed to take away your freedom to share and change it. By contrast, the GNU General Public Licenses are intended to guarantee your freedom to share and change free software--to make sure the software is free for all its users.

This license, the Library General Public License, applies to some specially designated Free Software Foundation software, and to any other libraries whose authors decide to use it. You can use it for your libraries, too.

When we speak of free software, we are referring to freedom, not price. Our General Public Licenses are designed to make sure that you have the freedom to distribute copies of free software (and charge for this service if you wish), that you receive source code or can get it if you want it, that you can change the software or use pieces of it in new free programs; and that you know you can do these things.

To protect your rights, we need to make restrictions that forbid anyone to deny you these rights or to ask you to surrender the rights. These restrictions translate to certain responsibilities for you if you distribute copies of the library, or if you modify it.

For example, if you distribute copies of the library, whether gratis or for a fee, you must give the recipients all the rights that we gave you. You must make sure that they, too, receive or can get the source code. If you link a program with the library, you must provide complete object files to the recipients so that they can relink them with the library, after making changes to the library and recompiling it. And you must show them these terms so they know their rights.

Our method of protecting your rights has two steps: (1) copyright the library, and (2) offer you this license which gives you legal permission to copy, distribute and/or modify the library.

Also, for each distributor's protection, we want to make certain that everyone understands that there is no warranty for this free library. If the library is modified by someone else and passed on, we want its recipients to know that what they have is not the original version, so that any problems introduced by others will not reflect on the original authors' reputations.

Finally, any free program is threatened constantly by software patents. We wish to avoid the danger that companies distributing free software will individually obtain patent licenses, thus in effect transforming the program into proprietary software. To prevent this, we have made it clear that any patent must be licensed for everyone's free use or not licensed at all.

Most GNU software, including some libraries, is covered by the ordinary GNU General Public License, which was designed for utility programs. This license, the GNU Library General Public License, applies to certain designated libraries. This license is quite different from the ordinary one; be sure to read it in full, and don't assume that anything in it is the same as in the ordinary license.

The reason we have a separate public license for some libraries is that they blur the distinction we usually make between modifying or adding to a program and simply using it. Linking a program with a library, without changing the library, is in some sense simply using the library, and is analogous to running a utility program or application program. However, in a textual and legal sense, the linked executable is a combined work, a derivative of the original library, and the ordinary General Public License treats it as such.

Because of this blurred distinction, using the ordinary General Public License for libraries did not effectively promote software sharing, because most developers did not use the libraries. We concluded that weaker conditions might promote sharing better.

However, unrestricted linking of non-free programs would deprive the users of those programs of all benefit from the free status of the libraries themselves. This Library General Public License is intended to permit developers of non-free programs to use free libraries, while preserving your freedom as a user of such programs to change the free libraries that are incorporated in them. (We have not seen how to achieve this as regards changes in header files, but we have achieved it as regards changes in the actual functions of the Library.) The hope is that this will lead to faster development of free libraries.

The precise terms and conditions for copying, distribution and modification follow. Pay close attention to the difference between a "work based on the library" and a "work that uses the library". The former contains code derived from the library, while the latter only works together with the library. Note that it is possible for a library to be covered by the ordinary General Public License rather than by this special one.

## GNU LIBRARY GENERAL PUBLIC LICENSE

### TERMS AND CONDITIONS FOR COPYING, DISTRIBUTION AND MODIFICATION

This License Agreement applies to any software library which contains a notice placed by the copyright holder or other authorized party saying it may be distributed under the terms of this Library General Public License (also called "this License"). Each licensee is addressed as "you".

A "library" means a collection of software functions and/or data prepared so as to be conveniently linked with application programs (which use some of those functions and data) to form executables.

The "Library", below, refers to any such software library or work which has been distributed under these terms. A "work based on the Library" means either the Library or any derivative work under copyright law: that is to say, a work containing the Library or a portion of it, either verbatim or with modifications and/or translated straightforwardly into another language. (Hereinafter, translation is included without limitation in the term "modification".)

"Source code" for a work means the preferred form of the work for making modifications to it. For a library, complete source code means all the source code for all modules it contains, plus any associated interface definition files, plus the scripts used to control compilation and installation of the library.

Activities other than copying, distribution and modification are not covered by this License: they are outside its scope. The act of running a program using the Library is not restricted, and output from such a program is covered only if its contents constitute a work based on the Library (independent of the use of the Library in a tool for writing it). Whether that is true depends on what the Library does and what the program that uses the Library does.

1. You may copy and distribute verbatim copies of the Library's complete source code as you receive it, in any medium, provided that you conspicuously and appropriately publish on each copy an appropriate copyright notice and disclaimer of warranty; keep intact all the notices that refer to this License and to the absence of any warranty; and distribute a copy of this License along with the Library.

You may charge a fee for the physical act of transferring a copy, and you may at your option offer warranty protection in exchange for a fee.

2. You may modify your copy or copies of the Library or any portion of it, thus forming a work based on the Library, and copy and distribute such modifications or work under the terms of Section 1 above, provided that you also meet all of these conditions:
  - a. The modified work must itself be a software library.
  - b. You must cause the files modified to carry prominent notices stating that you changed the files and the date of any change.
  - c. You must cause the whole of the work to be licensed at no charge to all third parties under the terms of this License.
  - d. If a facility in the modified Library refers to a function or a table of data to be supplied by an application program that uses the facility, other than as an argument passed when the facility is invoked, then you must make a good faith effort to ensure that, in the event an application does not supply such function or table, the facility still operates, and performs whatever part of its purpose remains meaningful.

(For example, a function in a library to compute square roots has a purpose that is entirely well-defined independent of the application. Therefore, Subsection 2d requires that any application-supplied function or table used by this function must be optional: if the application does not supply it, the square root function must still compute square roots.)

These requirements apply to the modified work as a whole. If identifiable sections of that work are not derived from the Library, and can be reasonably

considered independent and separate works in themselves, then this License, and its terms, do not apply to those sections when you distribute them as separate works. But when you distribute the same sections as part of a whole which is a work based on the Library, the distribution of the whole must be on the terms of this License, whose permissions for other licensees extend to the entire whole, and thus to each and every part regardless of who wrote it.

Thus, it is not the intent of this section to claim rights or contest your rights to work written entirely by you; rather, the intent is to exercise the right to control the distribution of derivative or collective works based on the Library.

In addition, mere aggregation of another work not based on the Library with the Library (or with a work based on the Library) on a volume of a storage or distribution medium does not bring the other work under the scope of this License.

3. You may opt to apply the terms of the ordinary GNU General Public License instead of this License to a given copy of the Library. To do this, you must alter all the notices that refer to this License, so that they refer to the ordinary GNU General Public License, version 2, instead of to this License. (If a newer version than version 2 of the ordinary GNU General Public License has appeared, then you can specify that version instead if you wish.) Do not make any other change in these notices.

Once this change is made in a given copy, it is irreversible for that copy, so the ordinary GNU General Public License applies to all subsequent copies and derivative works made from that copy.

This option is useful when you wish to copy part of the code of the Library into a program that is not a library.

4. You may copy and distribute the Library (or a portion or derivative of it, under Section 2) in object code or executable form under the terms of Sections 1 and 2 above provided that you accompany it with the complete corresponding machine-readable source code, which must be distributed under the terms of Sections 1 and 2 above on a medium customarily used for software interchange.

If distribution of object code is made by offering access to copy from a designated place, then offering equivalent access to copy the source code from the same place satisfies the requirement to distribute the source code, even though third parties are not compelled to copy the source along with the object code.

5. A program that contains no derivative of any portion of the Library, but is designed to work with the Library by being compiled or linked with it, is called a "work that uses the Library". Such a work, in isolation, is not a derivative work of the Library, and therefore falls outside the scope of this License.

However, linking a "work that uses the Library" with the Library creates an executable that is a derivative of the Library (because it contains portions of the Library), rather than a "work that uses the library". The executable is therefore covered by this License. Section 6 states terms for distribution of such executables.

When a "work that uses the Library" uses material from a header file that is part of the Library, the object code for the work may be a derivative work of the Library even though the source code is not. Whether this is true is especially significant if the work can be linked without the Library, or if the work is itself a library. The threshold for this to be true is not precisely defined by law.

If such an object file uses only numerical parameters, data structure layouts and accessors, and small macros and small inline functions (ten lines or less in length), then the use of the object file is unrestricted, regardless of whether it is legally a derivative work. (Executables containing this object code plus portions of the Library will still fall under Section 6. Otherwise, if the work is a derivative of the Library, you may distribute the object code for the work under the terms of Section 6. Any executables containing that work also fall under Section 6, whether or not they are linked directly with the Library itself.

6. As an exception to the Sections above, you may also compile or link a "work that uses the Library" with the Library to produce a work containing portions of the Library, and distribute that work under terms of your choice, provided that the terms permit modification of the work for the customer's own use and reverse engineering for debugging such modifications.

You must give prominent notice with each copy of the work that the Library is used in it and that the Library and its use are covered by this License. You must supply a copy of this License. If the work during execution displays copyright notices, you must include the copyright notice for the Library among them, as well as a reference directing the user to the copy of this License. Also, you must do one of these things:

- a. Accompany the work with the complete corresponding machine-readable source code for the Library including whatever changes were used in the work (which must be distributed under Sections 1 and 2 above); and, if the work is an executable linked with the Library, with the complete machine-readable "work that uses the Library", as object code and/or source code, so that the user can modify the Library and then relink to produce a modified executable containing the modified Library. (It is understood that the user who changes the contents of definitions files in the Library will not necessarily be able to recompile the application to use the modified definitions.)
- b. Accompany the work with a written offer, valid for at least three years, to give the same user the materials specified in Subsection 6a, above, for a charge no more than the cost of performing this distribution.
- c. If distribution of the work is made by offering access to copy from a designated place, offer equivalent access to copy the above specified materials from the same place.
- d. Verify that the user has already received a copy of these materials or that you have already sent this user a copy.

For an executable, the required form of the "work that uses the Library" must include any data and utility programs needed for reproducing the executable from it. However, as a special exception, the source code distributed need not include anything that is normally distributed (in either source or binary form) with the major components (compiler, kernel, and so on) of the operating system on which the executable runs, unless that component itself accompanies the executable.

It may happen that this requirement contradicts the license restrictions of other proprietary libraries that do not normally accompany the operating system. Such a contradiction means you cannot use both them and the Library together in an executable that you distribute.

7. You may place library facilities that are a work based on the Library side-by-side in a single library together with other library facilities not covered by this License, and distribute such a combined library, provided that the separate distribution of the work based on the Library and of the other library facilities is otherwise permitted, and provided that you do these two things:
  - a. Accompany the combined library with a copy of the same work based on the Library, uncombined with any other library facilities. This must be distributed under the terms of the Sections above.
  - b. Give prominent notice with the combined library of the fact that part of it is a work based on the Library, and explaining where to find the accompanying uncombined form of the same work.
8. You may not copy, modify, sublicense, link with, or distribute the Library except as expressly provided under this License. Any attempt otherwise to copy, modify, sublicense, link with, or distribute the Library is void, and will automatically terminate your rights under this License. However, parties who have received copies, or rights, from you under this License will not have their licenses terminated so long as such parties remain in full compliance.
9. You are not required to accept this License, since you have not signed it. However, nothing else grants you permission to modify or distribute the Library or its derivative works. These actions are prohibited by law if you do not accept this License. Therefore, by modifying or distributing the Library (or any work based on the Library), you indicate your acceptance of this License to do so, and all its terms and conditions for copying, distributing or modifying the Library or works based on it.



10. Each time you redistribute the Library (or any work based on the Library), the recipient automatically receives a license from the original licensor to copy, distribute, link with or modify the Library subject to these terms and conditions. You may not impose any further restrictions on the recipients' exercise of the rights granted herein. You are not responsible for enforcing compliance by third parties to this License.
11. If, as a consequence of a court judgment or allegation of patent infringement or for any other reason (not limited to patent issues), conditions are imposed on you (whether by court order, agreement or otherwise) that contradict the conditions of this License, they do not excuse you from the conditions of this License. If you cannot distribute so as to satisfy simultaneously your obligations under this License and any other pertinent obligations, then as a consequence you may not distribute the Library at all. For example, if a patent license would not permit royalty-free redistribution of the Library by all those who receive copies directly or indirectly through you, then the only way you could satisfy both it and this License would be to refrain entirely from distribution of the Library.

If any portion of this section is held invalid or unenforceable under any particular circumstance, the balance of the section is intended to apply, and the section as a whole is intended to apply in other circumstances.

It is not the purpose of this section to induce you to infringe any patents or other property right claims or to contest validity of any such claims; this section has the sole purpose of protecting the integrity of the free software distribution system which is implemented by public license practices. Many people have made generous contributions to the wide range of software distributed through that system in reliance on consistent application of that system; it is up to the author/donor to decide if he or she is willing to distribute software through any other system and a licensee cannot impose that choice.

This section is intended to make thoroughly clear what is believed to be a consequence of the rest of this License.

12. If the distribution and/or use of the Library is restricted in certain countries either by patents or by copyrighted interfaces, the original copyright holder who places the Library under this License may add an explicit geographical distribution limitation excluding those countries, so that distribution is permitted only in or among countries not thus excluded. In such case, this License incorporates the limitation as if written in the body of this License.
13. The Free Software Foundation may publish revised and/or new versions of the Library General Public License from time to time. Such new versions will be similar in spirit to the present version, but may differ in detail to address new problems or concerns.

Each version is given a distinguishing version number. If the Library specifies a version number of this License which applies to it and "any later version", you have the option of following the terms and conditions either of that version or of any later version published by the Free Software Foundation. If the Library does not specify a license version number, you may choose any version ever published by the Free Software Foundation.

14. If you wish to incorporate parts of the Library into other free programs whose distribution conditions are incompatible with these, write to the author to ask for permission. For software which is copyrighted by the Free Software Foundation, write to the Free Software Foundation; we sometimes make exceptions for this. Our decision will be guided by the two goals of preserving the free status of all derivatives of our free software and of promoting the sharing and reuse of software generally.

## NO WARRANTY

15. BECAUSE THE LIBRARY IS LICENSED FREE OF CHARGE, THERE IS NO WARRANTY FOR THE LIBRARY, TO THE EXTENT PERMITTED BY APPLICABLE LAW. EXCEPT WHEN OTHERWISE STATED IN WRITING THE COPYRIGHT HOLDERS AND/OR OTHER PARTIES PROVIDE THE LIBRARY "AS IS" WITHOUT WARRANTY OF ANY KIND, EITHER EXPRESSED OR IMPLIED, INCLUDING, BUT NOT LIMITED TO, THE IMPLIED WARRANTIES OF MERCHANTABILITY AND FITNESS FOR A PARTICULAR PURPOSE. THE ENTIRE RISK AS TO THE QUALITY AND PERFORMANCE OF THE LIBRARY IS WITH YOU. SHOULD THE LIBRARY PROVE DEFECTIVE, YOU ASSUME THE COST OF ALL NECESSARY SERVICING, REPAIR OR CORRECTION.
16. IN NO EVENT UNLESS REQUIRED BY APPLICABLE LAW OR AGREED TO IN WRITING WILL ANY COPYRIGHT HOLDER, OR ANY OTHER PARTY WHO MAY MODIFY AND/OR REDISTRIBUTE THE LIBRARY AS PERMITTED ABOVE, BE LIABLE TO YOU FOR DAMAGES, INCLUDING ANY GENERAL, SPECIAL, INCIDENTAL OR CONSEQUENTIAL DAMAGES ARISING OUT OF THE USE OR INABILITY TO USE THE LIBRARY (INCLUDING BUT NOT LIMITED TO LOSS OF DATA OR DATA BEING RENDERED INACCURATE OR LOSSES SUSTAINED BY YOU OR THIRD PARTIES OR A FAILURE OF THE LIBRARY TO OPERATE WITH ANY OTHER SOFTWARE), EVEN IF SUCH HOLDER OR OTHER PARTY HAS BEEN ADVISED OF THE POSSIBILITY OF SUCH DAMAGES.

END OF TERMS AND CONDITIONS

## Appendix: How to Apply These Terms to Your New Libraries

If you develop a new library, and you want it to be of the greatest possible use to the public, we recommend making it free software that everyone can redistribute and change. You can do so by permitting redistribution under these terms (or, alternatively, under the terms of the ordinary General Public License).

To apply these terms, attach the following notices to the library. It is safest to attach them to the start of each source file to most effectively convey the exclusion of warranty; and each file should have at least the "copyright" line and a pointer to where the full notice is found.

```
<one line to give the library's name and a brief idea of what it does.>
Copyright (C) <year> <name of author>
```

This library is free software: you can redistribute it and/or modify it under the terms of the GNU Library General Public License as published by the Free Software Foundation; either version 2 of the License, or (at your option) any later version.

This library is distributed in the hope that it will be useful, but WITHOUT ANY WARRANTY; without even the implied warranty of MERCHANTABILITY or FITNESS FOR A PARTICULAR PURPOSE. See the GNU Library General Public License for more details.

You should have received a copy of the GNU Library General Public License along with this library; if not, write to the Free Software Foundation, Inc., 675 Mass Ave, Cambridge, MA 02139, USA.

Also add information on how to contact you by electronic and paper mail.

You should also get your employer (if you work as a programmer) or your school, if any, to sign a "copyright disclaimer" for the library, if necessary. Here is a sample; alter the names:

```
Yoyodyne, Inc., hereby disclaims all copyright interest in the library `Frob' (a library for tweaking knobs) written by James Random Hacker.
```

<signature of Ty Coon>, 1 April 1990

Ty Coon, President of Vice

That's all there is to it!

wxWindows Library Licence, Version 3

Copyright (C) 1998 Julian Smart, Robert Roebing [, ...]

Everyone is permitted to copy and distribute verbatim copies of this licence document, but changing it is not allowed.

## **WXWINDOWS LIBRARY LICENCE**

### **TERMS AND CONDITIONS FOR COPYING, DISTRIBUTION AND MODIFICATION**

This library is free software: you can redistribute it and/or modify it under the terms of the GNU Library General Public Licence as published by the Free Software Foundation: either version 2 of the Licence, or (at your option) any later version.

This library is distributed in the hope that it will be useful, but WITHOUT ANY WARRANTY: without even the implied warranty of MERCHANTABILITY or FITNESS FOR A PARTICULAR PURPOSE. See the GNU Library General Public Licence for more details.

You should have received a copy of the GNU Library General Public Licence along with this software, usually in a file named COPYING.LIB. If not, write to the Free Software Foundation, Inc., 59 Temple Place, Suite 330, Boston, MA 02111-1307 USA.

### **EXCEPTION NOTICE**

1. As a special exception, the copyright holders of this library give permission for additional uses of the text contained in this release of the library as licenced under the wxWindows Library Licence, applying either version 3 of the Licence, or (at your option) any later version of the Licence as published by the copyright holders of version 3 of the Licence document.
2. The exception is that you may use, copy, link, modify and distribute under the user's own terms, binary object code versions of works based on the Library.
3. If you copy code from files distributed under the terms of the GNU General Public Licence or the GNU Library General Public Licence into a copy of this library, as this licence permits, the exception does not apply to the code that you add in this way. To avoid misleading anyone as to the status of such modified files, you must delete this exception notice from such code and/or adjust the licensing conditions notice accordingly.
4. If you write modifications of your own for this library, it is your choice whether to permit this exception to apply to your modifications. If you do not wish that, you must delete the exception notice from such code and/or adjust the licensing conditions notice accordingly.

Copyright (c) 1998, 1999, 2000 Thai Open Source Software Center Ltd

Permission is hereby granted, free of charge, to any person obtaining a copy of this software and associated documentation files (the "Software"), to deal in the Software without restriction, including without limitation the rights to use, copy, modify, merge, publish, distribute, sublicense, and/or sell copies of the Software, and to permit persons to whom the Software is furnished to do so, subject to the following conditions:

The above copyright notice and this permission notice shall be included in all copies or substantial portions of the Software.

THE SOFTWARE IS PROVIDED "AS IS", WITHOUT WARRANTY OF ANY KIND, EXPRESS OR IMPLIED, INCLUDING BUT NOT LIMITED TO THE WARRANTIES OF MERCHANTABILITY, FITNESS FOR A PARTICULAR PURPOSE AND NONINFRINGEMENT. IN NO EVENT SHALL THE AUTHORS OR COPYRIGHT HOLDERS BE LIABLE FOR ANY CLAIM, DAMAGES OR OTHER LIABILITY, WHETHER IN AN ACTION OF CONTRACT, TORT OR OTHERWISE, ARISING FROM, OUT OF OR IN CONNECTION WITH THE SOFTWARE OR THE USE OR OTHER DEALINGS IN THE SOFTWARE.

# Installazione e rimozione delle opzioni

- [Sequenza di installazione](#)
- [Installazione di un cassetto da 250 o 500 fogli](#)
- [Installazione di un'unità fronte/retro](#)
- [Installazione di un'espansione di uscita](#)
- [Installazione di un alimentatore buste](#)
- [Installazione della memoria della stampante](#)
- [Installazione della scheda ROM dei font](#)

---

## Sequenza di installazione

Le configurazioni con installazione a terra richiedono componenti aggiuntivi. Se si utilizzano più opzioni di alimentazione o un'unità fronte/retro e un'opzione di alimentazione, è necessario utilizzare un supporto o una base per la stampante.

 **NOTA** Le opzioni dei componenti potrebbero non essere disponibili in tutte le regioni. Per informazioni sulla disponibilità dei componenti, contattare il rappresentante di vendita Dell.

 **ATTENZIONE** Se si installano opzioni aggiuntive dopo aver configurato la stampante, spegnere la periferica e scollegare il cavo di alimentazione prima di continuare.

Installare la stampante e le opzioni acquistate nell'ordine indicato di seguito:

- 1 Supporto o base della stampante
- 1 Cassetto da 250 o 500 fogli
- 1 Unità fronte/retro
- 1 Stampante

 **NOTA** È possibile installare fino a quattro vassoi carta opzionali o, in alternativa, tre vassoi e un'unità fronte/retro.

 **ATTENZIONE** Occorrono due persone per sollevare la stampante.



**ATTENZIONE** Le configurazioni con installazione a terra richiedono componenti aggiuntivi per una stabilità maggiore. Se si utilizzano più opzioni di alimentazione o un'unità fronte/retro e un'opzione di alimentazione, è necessario utilizzare un supporto o una base per la stampante.

Per informazioni relative all'installazione, consultare le istruzioni fornite con il supporto o la base della stampante.

---

## Installazione di un cassetto da 250 o 500 fogli

 **NOTA** È possibile installare fino a quattro vassoi carta opzionali o, in alternativa, tre vassoi e un'unità fronte/retro.

I cassettetti opzionali devono essere posizionati sotto la stampante e l'unità fronte/retro opzionale. Un cassetto è costituito da un vassoio e da un'unità di supporto. I cassettetti da 250 e da 500 fogli si installano con le stesse modalità.

1. Rimuovere il vassoio dall'unità di supporto. Rimuovere tutto il materiale d'imballaggio e il nastro dall'unità di supporto e dal vassoio.

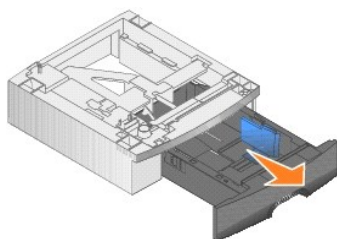

2. Posizionare l'unità di supporto sopra i cassette precedentemente installati, sul tavolo o sul mobile su cui si desidera collocare la stampante.

La linguetta, il perno rotondo e i fori quadrati sulla parte superiore di ciascun cassetto consentono di allineare correttamente i bordi dell'unità di supporto. Assicurarsi che l'unità di supporto sia posizionata saldamente sul cassetto.

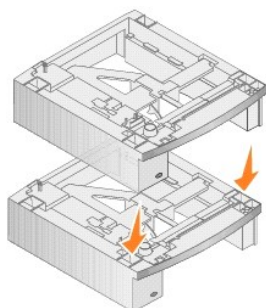

3. Installare un altro cassetto opzionale, un'unità fronte/retro o la stampante.

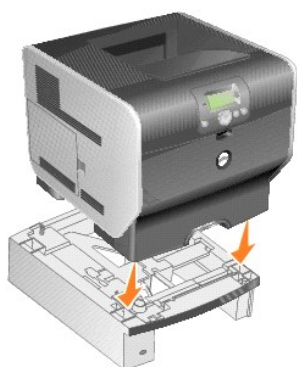

È possibile applicare un'etichetta ai vassoi per indicarne il numero.

4. In *Windows XP*, fare clic su **Start** → **Pannello di controllo** → **Stampanti e altro hardware** → **Stampanti e fax**.

In tutti gli altri sistemi operativi, fare clic su **Start** → **Impostazioni** → **Stampanti**.

5. Fare clic con il pulsante destro del mouse sull'icona della stampante, quindi selezionare **Proprietà**.
6. Nella scheda **Installa opzioni**, selezionare **Vassoio da 250 fogli** o **Vassoio da 500 fogli** nell'elenco Opzioni disponibili.
7. Fare clic su **Aggiungi**.
8. Fare clic su **OK**, quindi chiudere la cartella Stampanti.

Gli altri vassoi carta eventualmente installati vengono collegati automaticamente. Per ulteriori informazioni, vedere [Collegamento dei vassoi](#).

---

## Installazione di un'unità fronte/retro

 **NOTA** È possibile installare fino a quattro vassoi carta opzionali o, in alternativa, tre vassoi e un'unità fronte/retro.

L'unità fronte/retro deve essere posizionata sotto il vassoio standard della stampante e sopra tutti i cassettei.

1. Posizionare l'unità fronte/retro sopra i cassettei precedentemente installati oppure sul tavolo o sul mobiletto su cui si intende posizionare la stampante.

La linguetta, il perno rotondo e i fori quadrati sulla parte superiore di ciascun cassetto consentono di allineare correttamente i bordi dell'unità fronte/retro. Assicurarsi che l'unità sia posizionata saldamente sul cassetto.

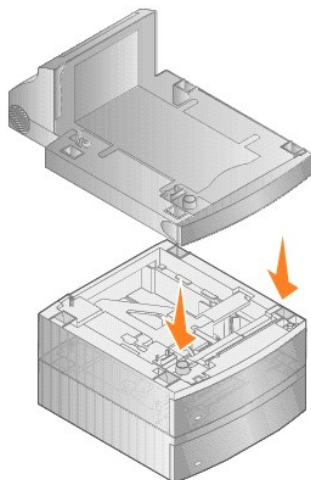

2. Collegare la stampante.

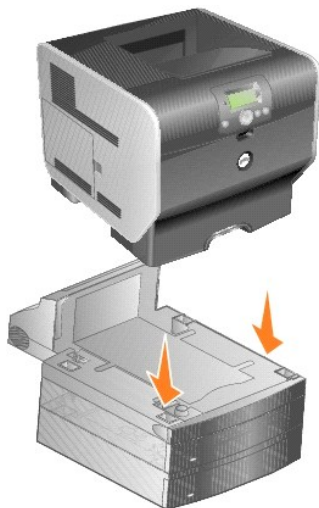

3. *In Windows XP*, fare clic su **Start** → **Pannello di controllo** → **Stampanti e altro hardware** → **Stampanti e fax**.

*In tutti gli altri sistemi operativi*, fare clic su **Start** → **Impostazioni** → **Stampanti**.

4. Fare clic con il pulsante destro del mouse sull'icona della stampante, quindi selezionare **Proprietà**.
5. Nella scheda **Installa opzioni**, selezionare **Opzione fronte/retro** nell'elenco Opzioni disponibili.
6. Fare clic su **Aggiungi**.
7. Fare clic su **OK**, quindi chiudere la cartella Stampanti.

---

## Installazione di un'espansione di uscita

Ogni espansione di uscita è composta da un supporto e un raccogliitore rimovibile ed è dotata di una staffa e un supporto metallico e di alcune etichette.

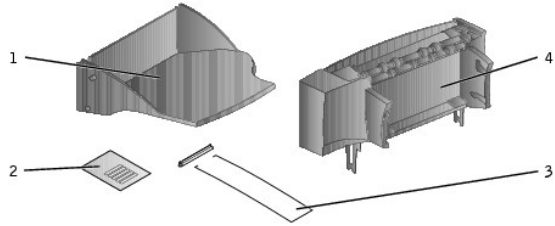

Numero	parte
1	Raccoglitore
2	Etichette
3	Staffa e supporto metallico
4	Supporto

**AVVERTENZA** Il raccoglitore dell'espansione di uscita è in grado di sostenere solo il peso dei supporti di stampa. Se sottoposto a un peso eccessivo, può sganciarsi dal supporto.

Installare l'espansione di uscita subito dopo averla estratta dalla confezione poiché le estremità delle staffe di montaggio potrebbero danneggiare le superfici di appoggio o i tessuti.

1. Rimuovere il coperchio superiore dalla stampante, dal fascicolatore o dal raccoglitore di uscita ad alta capacità.



2. Far scivolare la staffa di plastica sul supporto per la spazzola antistatica situato sulla base dell'espansione di uscita.

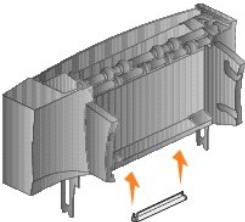

3. Inserire le staffe di montaggio negli alloggiamenti sulla parte superiore della stampante o dell'opzione di gestione dei supporti di stampa. Verificare che l'espansione di uscita sia posizionata correttamente.



4. Se si installa l'espansione di uscita sulla stampante o su un'altra espansione di uscita, collegare il sostegno metallico. Inserire le linguette del sostegno metallico nelle estremità della staffa di plastica in modo che il sostegno si pieghi verso il basso.

Il sostegno metallico si trova nel raccoglitore di uscita dell'espansione di uscita sottostante o nel raccoglitore di uscita standard.



5. Far scivolare le linguette inferiori del vassoio negli alloggiamenti inferiori dell'espansione di uscita.



6. Ruotare il vassoio verso l'alto finché le linguette superiori non *scattano* in posizione negli appositi alloggiamenti.
7. Se non si intende installare altre opzioni per la gestione dei supporti, collegare il coperchio superiore all'espansione di uscita.

---

## Installazione di un alimentatore buste

L'alimentatore buste va collegato alla parte anteriore della stampante, dietro l'alimentatore multiuso e può essere rimosso se non viene utilizzato, rendendo la stampante più compatta.

1. Far leva sulla tacca sul lato anteriore della stampante per abbassare l'alimentatore multiuso.



2. Sollevare lo sportello del connettore dell'alimentatore buste.



3. Allineare le linguette dell'alimentatore buste agli alloggiamenti ai lati della stampante, quindi inserire delicatamente l'alimentatore nell'apertura finché non *scatta* in posizione.

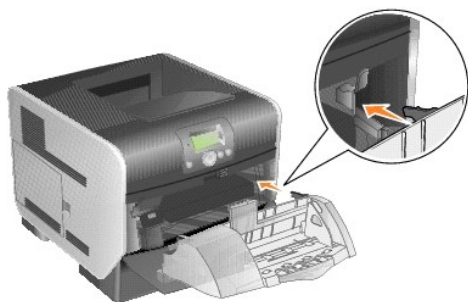

Se installato correttamente, l'alimentatore buste è leggermente inclinato verso il basso.

## Installazione della memoria della stampante

**⚠ ATTENZIONE** Se si installa la memoria dopo aver configurato la stampante, spegnere la periferica e scollegare il cavo di alimentazione prima di procedere.

### Installazione di una scheda di memoria

**📌 NOTA** Le schede di memoria progettate per altre stampanti potrebbero non funzionare su questa stampante. Per evitare problemi di incompatibilità, si consiglia di utilizzare esclusivamente schede di memoria Dell.

1. Aprire lo sportello laterale.

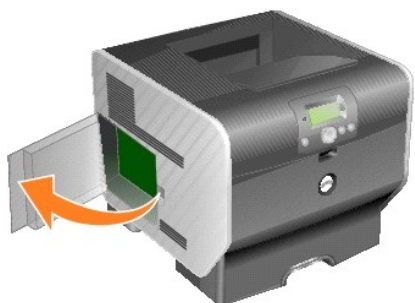

**⚡ AVVERTENZA** Le schede di memoria della stampante possono essere facilmente danneggiate dall'elettricità statica. Prima di prendere in mano una scheda, toccare un oggetto metallico (ad esempio, la struttura metallica della stampante).

2. Sganciare i fermi ai lati del connettore della scheda di memoria.

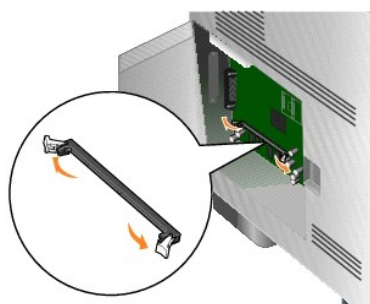

3. Estrarre la scheda di memoria dalla confezione.

Non toccare i punti di connessione lungo il bordo della scheda. Conservare la confezione.

4. Allineare le tacche poste sulla parte inferiore della scheda a quelle presenti sul connettore.
5. Spingere la scheda di memoria con decisione nel connettore fino a far *scattare* in posizione i due fermi sui lati del connettore.

Per inserire completamente la scheda potrebbe essere necessario esercitare una certa pressione.



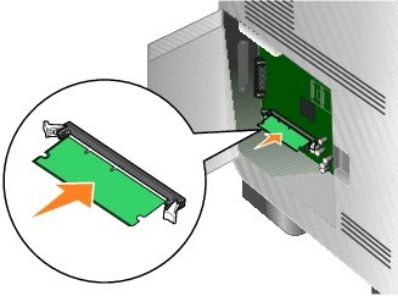

6. Verificare che entrambi i fermi siano inseriti nelle tacche corrispondenti presenti sulla scheda.

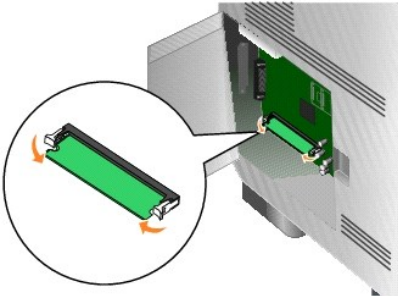

7. Chiudere lo sportello laterale.

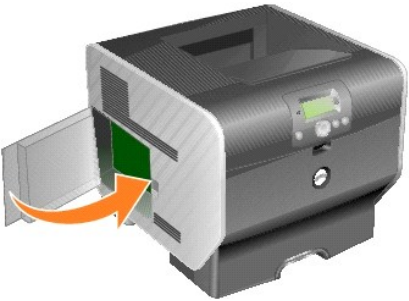

### Rimozione di una scheda di memoria

1. Aprire lo sportello laterale.



⚠ **AVVERTENZA** Le schede di memoria della stampante possono essere facilmente danneggiate dall'elettricità statica. Prima di prendere in mano una scheda, toccare un oggetto metallico (ad esempio, la struttura metallica della stampante).

2. Sganciare i fermi ai lati del connettore della scheda di memoria.

La scheda di memoria si sgancia non appena vengono aperti i fermi.

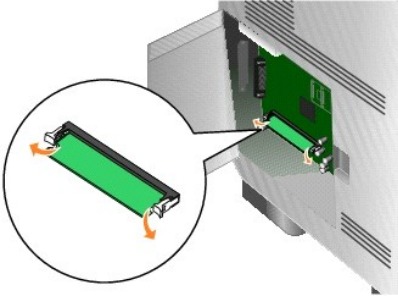

3. Estrarre la scheda di memoria dal connettore.

Non toccare i punti di connessione lungo il bordo della scheda.

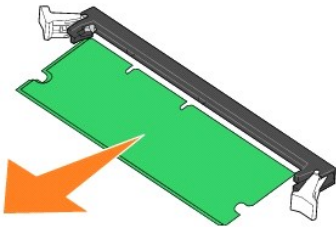

4. Riporre la scheda nella confezione originale.

Se non si dispone più della confezione originale, avvolgere la scheda in un foglio di carta e conservarla in una scatola.

5. Chiudere entrambi i fermi.



6. Chiudere lo sportello laterale.

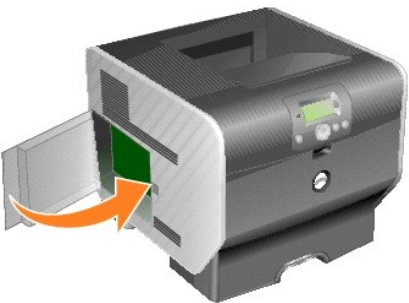

---

## Installazione della scheda ROM dei font

 **NOTA** Le schede ROM dei font potrebbero non essere disponibili in tutte le regioni. Per informazioni sulla disponibilità delle schede ROM dei font, contattare il rappresentante di vendita Dell.

## Installazione delle schede ROM dei font

 **NOTA** Le schede ROM dei font progettate per altre stampanti potrebbero non funzionare su questa stampante.

1. Aprire lo sportello laterale.



**NOTA** Se è stata installata una scheda opzionale, potrebbe essere necessario rimuoverla prima di installare la scheda ROM.

2. Estrarre la scheda ROM dalla confezione.

**AVVERTENZA** L'elettricità statica può danneggiare le schede ROM. Prima di prendere in mano una scheda, toccare un oggetto metallico (ad esempio, la struttura metallica della stampante).

3. Tenendo la scheda ROM dai ganci di blocco, allineare i perni di plastica della scheda ai fori sulla scheda di sistema.

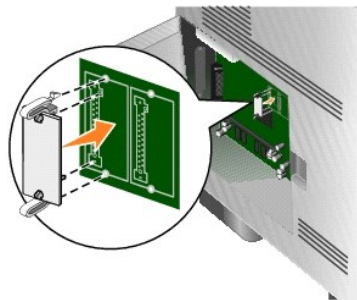

4. Inserire la scheda ROM finché non si blocca, quindi rilasciare i ganci di blocco.

Il connettore della scheda ROM deve aderire perfettamente alla scheda di sistema ed essere bloccato nel connettore.

Fare attenzione a non danneggiare i connettori.

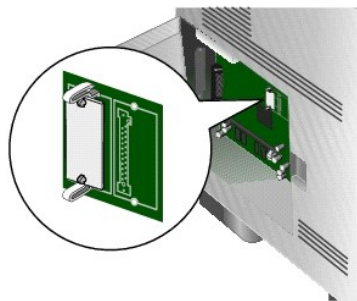

5. Chiudere lo sportello laterale.

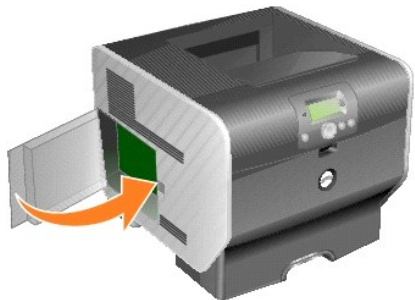

## Rimozione delle schede ROM dei font

1. Aprire lo sportello laterale.



**NOTA** Se è stata installata una scheda opzionale, potrebbe essere necessario rimuoverla prima di rimuovere la scheda ROM.

2. Premere i ganci di blocco della scheda ROM.

**AVVERTENZA** L'elettricità statica può danneggiare le schede ROM. Prima di prendere in mano una scheda, toccare un oggetto metallico (ad esempio, la struttura metallica della stampante).

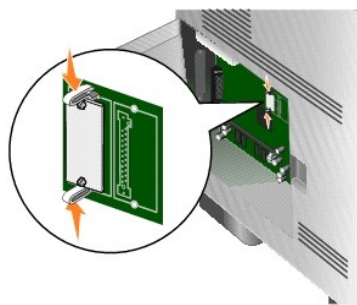

3. Estrarre la scheda.

Non toccare i perni metallici sulla parte inferiore della scheda.

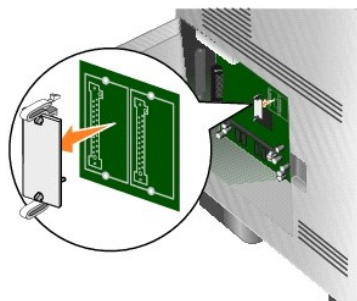

4. Inserire la scheda ROM nella confezione originale.

Se la confezione originale non è disponibile, avvolgere la scheda in un foglio di carta e riporla in una scatola.

5. Reinstallare la scheda di memoria opzionale precedentemente rimossa per installare la scheda ROM.
6. Chiudere lo sportello laterale.



# Stampa

- [Invio di un processo in stampa](#)
- [Annullamento di un processo di stampa](#)
- [Stampa della pagina delle impostazioni dei menu](#)
- [Stampa di una pagina delle impostazioni di rete](#)
- [Stampa di un elenco di esempi di font](#)
- [Stampa di un elenco di directory](#)
- [Stampa dei processi riservati e in attesa](#)
- [Stampa su supporti speciali](#)
- [Caricamento di vassoi standard e opzionali](#)
- [Impostazione di Tipo di carta e Dimensioni carta](#)
- [Caricamento dell'alimentatore multiuso](#)
- [Caricamento dell'alimentatore buste](#)
- [Collegamento dei vassoi](#)
- [Identificazione e collegamento dei raccoglitori di uscita](#)

In questo capitolo vengono descritte operazioni quali l'invio di un processo in stampa, la stampa di processi riservati, l'annullamento di un processo di stampa, la stampa della pagina delle impostazioni dei menu e di un elenco di font o di directory. Questo capitolo fornisce inoltre informazioni sulla stampa su supporti di formato Folio e Statement. Per suggerimenti su come prevenire inceppamenti della carta e conservare i supporti di stampa, consultare la sezione [Come evitare gli inceppamenti](#) o [Conservazione dei supporti di stampa](#).

---

## Invio di un processo in stampa

Il driver della stampante è un software che consente al computer di comunicare con la stampante. Quando si seleziona **Stampa** da un'applicazione software, si apre una finestra relativa al driver della stampante che consente di selezionare le impostazioni appropriate per la stampa di un processo specifico. Le impostazioni di stampa selezionate dal driver hanno la priorità rispetto a quelle predefinite selezionate dal pannello operatore della stampante.

Per visualizzare tutte le impostazioni di stampa modificabili, è necessario selezionare **Proprietà** o **Imposta** nella finestra di dialogo **Stampa**. Per ulteriori informazioni sulle funzioni nella finestra del driver della stampante, consultare la Guida in linea.

Per supportare tutte le funzioni della stampante, utilizzare i driver personalizzati forniti con la stampante.

Per stampare un processo da un'applicazione Windows:

4. Con il documento aperto, fare clic su **File**→ **Stampa**.
  5. Selezionare la stampante corretta nella finestra di dialogo.
  6. Fare clic su **Preferenze**, **Proprietà**, **Opzioni** o **Impostazioni** per personalizzare le opzioni di stampa, quindi fare clic su **OK**.
  7. Fare clic su **OK** o **Stampa** per inviare il processo alla stampante selezionata.
- 

## Annullamento di un processo di stampa





Esistono diversi metodi per annullare un processo di stampa.





1. [Annullamento di un processo dal pannello operatore della stampante](#)
1. [Annullamento di un processo da un computer con Windows](#)

- o [Annullamento di un processo dalla barra delle applicazioni](#)
- o [Annullamento di un processo dal desktop](#)
- 1 [Annullamento di un processo da un computer Macintosh](#)
  - o [Annullamento di un processo da un computer con Mac OS 9](#)
  - o [Annullamento di un processo da un computer con Mac OS X](#)

## Annullamento di un processo dal pannello operatore della stampante

Se è in corso la formattazione o la stampa del processo e sulla prima riga del display viene visualizzato il messaggio **Annulla processo**:

1. Premere il pulsante **Selezione**  sul pannello operatore.  
Viene visualizzato un elenco dei processi.
  2. Premere il pulsante freccia **giù**  fino a visualizzare il simbolo  accanto al processo che si desidera annullare, quindi premere il pulsante **Selezione** .
- Viene visualizzato il messaggio **Annullamento <nomefile> in corso**.

 **NOTA** Per annullare un processo inviato in stampa, è sufficiente premere il pulsante **Annulla** . Viene visualizzato il messaggio **Interrotto**. Premere il pulsante freccia **giù**  fino a visualizzare il simbolo  accanto a **Annulla processo**, quindi premere il pulsante **Selezione** .

## Annullamento di un processo da un computer con Windows

### Annullamento di un processo dalla barra delle applicazioni

Quando si invia un processo in stampa, viene visualizzata una piccola icona della stampante all'angolo destro della barra delle applicazioni.

1. Fare doppio clic sull'icona della stampante.  
Nella finestra della stampante viene visualizzato l'elenco dei processi di stampa.
2. Selezionare il processo che si desidera eliminare.
3. Premere il tasto **Canc** sulla tastiera.

### Annullamento di un processo dal desktop

1. Ridurre a icona tutti i programmi in modo da visualizzare il desktop.
2. Fare doppio clic sull'icona **Risorse del computer**.

 **NOTA** Se l'icona **Risorse del computer** non è disponibile, è possibile accedere alla cartella delle stampanti selezionando **Start**→ **Impostazioni**→ **Pannello di controllo** e seguendo le indicazioni fornite al passo 4.

3. Fare doppio clic sull'icona **Stampanti**.  
Viene visualizzato un elenco delle stampanti disponibili.
4. Fare doppio clic sulla stampante selezionata al momento dell'invio del processo.  
Nella finestra della stampante viene visualizzato l'elenco dei processi di stampa.
5. Selezionare il processo che si desidera eliminare.
6. Premere il tasto **Canc** sulla tastiera.

## Annullamento di un processo da un computer Macintosh

### Annullamento di un processo da un computer con Mac OS 9

Quando si invia un processo in stampa, viene visualizzata sulla Scrivania l'icona della stampante selezionata.

1. Fare doppio clic sull'icona della stampante sulla Scrivania.  
Nella finestra della stampante viene visualizzato l'elenco dei processi di stampa.
2. Selezionare il processo che si desidera eliminare.
3. Fare clic sull'icona del Cestino.







## Annullamento di un processo da un computer con Mac OS X

Quando si invia un processo in stampa, l'icona della stampante selezionata viene visualizzata nel Dock.

1. Aprire **Applicazioni**→ **Utilities**, quindi fare doppio clic su **Centro Stampa** o **Imposta stampante**.
  2. Fare doppio clic sulla stampante utilizzata.
  3. Nella finestra della stampante, selezionare il processo che si desidera eliminare.
  4. Premere **Elimina**.
- 

## Stampa della pagina delle impostazioni dei menu

È possibile stampare una pagina delle impostazioni dei menu per verificare le impostazioni predefinite della stampante e la corretta installazione delle opzioni.







1. Verificare che la stampante sia accesa.
2. Premere il pulsante **Menu**  sul pannello operatore.
3. Premere il pulsante freccia **giù**  fino a visualizzare il simbolo  accanto a **Report**, quindi premere il pulsante **Seleziona** .
4. Premere il pulsante freccia **giù**  fino a visualizzare il simbolo  accanto a **Pagina impost. menu**, quindi premere il pulsante **Seleziona** .

Al termine della stampa della pagina, la stampante torna allo stato **Pronta**.

---

## Stampa di una pagina delle impostazioni di rete

È possibile stampare una pagina delle impostazioni di rete per verificare le impostazioni predefinite della stampante e la corretta installazione delle opzioni.









1. Verificare che la stampante sia accesa.
2. Premere il pulsante **Menu**  sul pannello operatore.
3. Premere il pulsante freccia **giù**  fino a visualizzare il simbolo  accanto a **Report**, quindi premere il pulsante **Seleziona** .
4. Premere il pulsante freccia **giù**  fino a visualizzare il simbolo  accanto a **Pagina impost. rete** o **Pagina impost. rete <>**, quindi premere il pulsante **Seleziona** .

La stampante torna allo stato **Pronta**.

---

## Stampa di un elenco di esempi di font

Per stampare gli esempi dei font utilizzabili dalla stampante:

1. Assicurarsi che la stampante sia accesa e che venga visualizzato il messaggio **Pronta**.
2. Premere il pulsante **Menu**  sul pannello operatore.
3. Premere il pulsante freccia **giù**  fino a visualizzare il simbolo  accanto a **Report**, quindi premere il pulsante **Seleziona** .
4. Premere il pulsante freccia **giù**  fino a visualizzare il simbolo  accanto a **Stampa font**, quindi premere il pulsante **Seleziona** .
5. Premere il pulsante freccia **giù**  fino a visualizzare il simbolo  accanto a **Font PCL**, **Font PostScript** o **Font PPDS**, quindi premere il pulsante **Seleziona** .







La stampante torna allo stato **Pronta**.

---

## Stampa di un elenco di directory



L'elenco di directory indica le risorse disponibili nella memoria Flash. Per stampare un elenco:

1. Assicurarsi che la stampante sia accesa e che venga visualizzato il messaggio **Pronta**.
2. Premere il pulsante **Menu**  sul pannello operatore.
3. Premere il pulsante freccia **giù**  fino a visualizzare il simbolo  accanto a **Report**, quindi premere il pulsante **Seleziona** .
4. Premere il pulsante freccia **giù**  fino a visualizzare il simbolo  accanto a **Stampa directory**, quindi premere il pulsante **Seleziona** .

La stampante torna allo stato **Pronta**.

---

## Stampa dei processi riservati e in attesa

Il termine *processo in attesa* indica qualsiasi tipo di processo che è possibile avviare in stampa, inclusi i processi riservati, i processi con opzione Verifica stampa, Posponi stampa e Ripeti stampa, i segnalibri o i profili. Quando si invia un processo in stampa, è possibile impostare il driver in modo che la stampante memorizzi il processo. Dopo aver memorizzato il processo, specificare l'operazione che si desidera eseguire dal pannello operatore della stampante.

Tutti i processi riservati e in attesa sono associati a un nome utente. Per accedere ai processi riservati o in attesa, è necessario selezionare il tipo di processo (riservato o in attesa), e, successivamente, il nome utente dal relativo elenco. Dopo aver selezionato il nome utente, è possibile stampare tutti i processi riservati o selezionarli singolarmente. Successivamente, è possibile specificare il numero di copie da stampare o eliminare il processo.

### Stampa di un processo riservato

Quando si invia in stampa un processo riservato, è necessario immettere un codice PIN (numero di identificazione personale) dal driver. Il codice PIN deve essere composto da quattro cifre comprese tra 0 e 9. Il processo viene mantenuto in memoria finché non si specifica lo stesso codice PIN dal pannello operatore per stamparlo o eliminarlo. In questo modo, il processo può essere prelevato solo dall'utente che lo ha inviato in stampa. Nessun utente può stampare il processo senza specificare il codice PIN.

#### Windows

1. Selezionare **File** → **Stampa** da un elaboratore di testi, un foglio elettronico, un browser o un'applicazione.
2. Fare clic su **Proprietà**. Se il pulsante **Proprietà** non è presente, fare clic su **Imposta**, quindi fare clic su **Proprietà**.
3. A seconda del sistema operativo utilizzato, potrebbe essere necessario fare clic sulla scheda **Altre opzioni**, quindi su **Stampa e mantieni**.

 **NOTA** Se non si riesce a individuare **Stampa e mantieni** → **Stampa riservata**, fare clic sulla **Guida in linea** e consultare l'argomento **Stampa riservata o Stampa e mantieni**, quindi seguire le istruzioni del driver.

4. Inserire nome utente e codice PIN.
5. Inviare il processo alla stampante.











Prelevare il processo di stampa riservato e seguire le istruzioni descritte nella sezione [Sulla stampante](#).

#### Macintosh

1. Selezionare **Archivio** → **Stampa** da un elaboratore di testi, un foglio elettronico, un browser o un'altra applicazione.
2. Nel menu a comparsa **Copie & Pagine** o **Generale**, selezionare **Indirizzamento processo**.
  - a. Quando si utilizza Mac OS 9, se nel menu a comparsa non compare **Indirizzamento processo**, selezionare **Preferenze plug-in** → **Filtri tempo di stampa**.
  - b. Selezionare il triangolo di apertura a sinistra dell'opzione **Filtri tempo di stampa**, quindi selezionare **Indirizzamento processo**.
  - c. Nel menu a comparsa, selezionare **Indirizzamento processo**.
3. Selezionare il pulsante **Stampa riservata**.
4. Inserire nome utente e codice PIN.
5. Inviare il processo alla stampante.

Prelevare il processo di stampa riservato e seguire le istruzioni descritte nella sezione [Sulla stampante](#).

#### Sulla stampante

1. Premere il pulsante freccia **giù**  fino a visualizzare il simbolo  accanto a **Processi in attesa**, quindi premere il pulsante **Seleziona** .
2. Premere il pulsante freccia **giù**  fino a visualizzare il simbolo  accanto al nome utente, quindi premere il pulsante **Seleziona** .
3. Premere il pulsante freccia **giù**  fino a visualizzare il simbolo  accanto a **Processi riservati**, quindi premere il pulsante **Seleziona** .
4. Immettere il PIN premendo il pulsante freccia **su** o **giù**  fino a visualizzare il numero desiderato, quindi premere **Seleziona**. Ripetere la procedura

per ciascun numero.

5. Premere il pulsante freccia **giù** ▼ fino a visualizzare il simbolo ► accanto al processo che si desidera stampare, quindi premere il pulsante **Seleziona** ⑦.
6. Premere il pulsante freccia **giù** ▼ fino a visualizzare il simbolo ► accanto all'opzione desiderata (**Stampa 1 copia**, **Copie di stampa** o **Elimina**), quindi premere il pulsante **Seleziona** ⑦.

📌 **NOTA** Al termine della stampa, il processo viene eliminato dalla memoria della stampante.

## Stampa ed eliminazione dei processi in attesa

I processi in attesa (Verifica stampa, Posponi stampa o Ripeti stampa) vengono stampati o eliminati dal pannello operatore della stampante e non richiedono l'inserimento di un codice PIN.

### Verifica stampa

Se si invia in stampa un processo utilizzando l'opzione Verifica stampa, la stampante esegue una copia del processo e memorizza le restanti copie richieste. Tale opzione consente di verificare la qualità della prima copia prima di stampare le altre. Dopo aver stampato tutte le copie, il processo memorizzato viene automaticamente eliminato.

### Posponi stampa

Un processo inviato in stampa utilizzando l'opzione Posponi stampa non viene stampato immediatamente, ma viene memorizzato per essere stampato in un secondo momento. Il processo resta in memoria finché non viene eliminato dal menu Processi in attesa e può essere eliminato nel caso in cui la stampante necessiti di ulteriore memoria per l'elaborazione di altri processi in attesa.

### Ripeti stampa

L'opzione Ripeti stampa consente di stampare il numero di copie specificato e di memorizzare il processo per stampare altre copie in un secondo momento. È possibile stampare il numero di copie desiderato finché il processo rimane memorizzato.

📌 **NOTA** I processi vengono automaticamente eliminati se la stampante necessita di ulteriore memoria per l'elaborazione di altri processi in attesa.

## Windows

1. Selezionare **Archivio** → **Stampa** da un elaboratore di testi, un foglio elettronico, un browser o un'altra applicazione.
2. Fare clic su **Preferenze**, **Proprietà**, **Opzioni** oppure **Imposta**, a seconda del programma o del sistema operativo utilizzato.
3. A seconda del sistema operativo utilizzato, potrebbe essere necessario fare clic sulla scheda **Altre opzioni**, quindi su **Stampa e mantieni**.

📌 **NOTA** Se non si riesce a individuare **Stampa e mantieni** → **Processi in attesa**, fare clic sulla **Guida in linea** e consultare l'argomento **Processi in attesa o Stampa e mantieni**, quindi seguire le istruzioni del driver.

4. Selezionare il tipo di processo in attesa desiderato e inviarlo in stampa.

Prelevare il processo di stampa riservato e seguire le istruzioni descritte nella sezione [Sulla stampante](#).

## Macintosh

1. Selezionare **Archivio** → **Stampa** da un elaboratore di testi, un foglio elettronico, un browser o un'altra applicazione.
2. Nel menu a comparsa **Copie & Pagine** o **Generale**, selezionare **Indirizzamento processo**.
  - a. Quando si utilizza Mac OS 9, se nel menu a comparsa non compare **Indirizzamento processo**, selezionare **Preferenze plug-in** → **Filtri tempo di stampa**.
  - b. Selezionare il triangolo di apertura a sinistra dell'opzione **Filtri tempo di stampa**, quindi selezionare **Indirizzamento processo**.
  - c. Nel menu a comparsa, selezionare **Indirizzamento processo**.
3. Selezionare tra i pulsanti il tipo di processo in attesa desiderato, inserire il nome utente e inviare il processo in stampa.

Prelevare il processo di stampa riservato e seguire le istruzioni descritte nella sezione [Sulla stampante](#).

## Sulla stampante

1. Premere il pulsante freccia **giù** ▼ fino a visualizzare il simbolo ► accanto a **Processi in attesa**, quindi premere il pulsante **Seleziona** ⑦.
2. Premere il pulsante freccia **giù** ▼ fino a visualizzare il simbolo ► accanto al nome utente, quindi premere il pulsante **Seleziona** ⑦.
3. Premere il pulsante freccia **giù** ▼ fino a visualizzare il simbolo ► accanto al tipo di operazione che si desidera eseguire, quindi premere il pulsante

## Seleziona

- 1 Stampa tutto
- 1 Stampa processo
- 1 Copie di stampa
- 1 Elimina tutto
- 1 Elimina processo

Se è stata selezionata l'opzione **Stampa processo**, **Elimina processo** o **Copie di stampa**, premere il pulsante freccia **giù**  fino a visualizzare il simbolo  accanto al processo desiderato, quindi premere il pulsante **Seleziona** .

Il processo viene stampato o eliminato a seconda del tipo di processo e di operazione selezionati.

---

## Stampa su supporti speciali

Per *supporti* si intendono carta, cartoncino, lucidi, etichette e buste. Gli ultimi quattro tipi vengono talvolta definiti *supporti speciali*. Per stampare su supporti speciali, seguire le istruzioni riportate di seguito.

1. Caricare il supporto seguendo le istruzioni relative al vassoio in uso. Per ulteriori informazioni, vedere [Caricamento di vassoi standard e opzionali](#).
2. Dal pannello operatore della stampante, impostare **Tipo di carta** e **Dimensioni carta** o a seconda del supporto caricato. Per ulteriori informazioni, vedere [Impostazione di Tipo di carta e Dimensioni carta](#).
3. Dall'applicazione software del computer, impostare il tipo di carta, le dimensioni e l'origine a seconda del supporto caricato.

## Windows

1. Con il documento aperto, fare clic su **File**→ **Stampa**.
2. Fare clic su **Preferenze**, **Proprietà**, **Opzioni** oppure **Imposta**, a seconda del programma o del sistema operativo utilizzato.
3. Fare clic sulla scheda **Carta**.

Viene visualizzato un elenco dei vassoi carta.

4. Selezionare il vassoio contenente il supporto speciale.

 **NOTA** In caso di difficoltà, fare clic sulla **Guida in linea** e seguire le istruzioni del driver.

5. Nella casella di riepilogo **Tipo di carta**, selezionare il tipo di supporto (lucidi, buste e così via).
6. Nella casella di riepilogo **Dimensioni carta**, selezionare le dimensioni del supporto speciale.
7. Fare clic su **OK** e inviare il processo in stampa secondo la procedura usuale.

## Mac OS 9

1. Selezionare **Archivio**→ **Formato di Stampa**.
2. Nel menu a comparsa **Carta**, selezionare le dimensioni del supporto speciale, quindi fare clic su **OK**.
3. Selezionare **Archivio**→ **Stampa**.
4. Nel menu a comparsa, selezionare **Generale**, quindi passare al menu a comparsa **Origine carta** e selezionare il vassoio contenente il supporto speciale o il nome del supporto.
5. Fare clic su **Stampa**.

## Mac OS X

1. Selezionare **Archivio**→ **Formato di Stampa**.
  2. Selezionare la stampante nel menu a comparsa **Formato per**.
  3. Nel menu a comparsa **Carta**, selezionare le dimensioni del supporto speciale, quindi fare clic su **OK**.
  4. Selezionare **Archivio**→ **Stampa**.
  5. Nel menu a comparsa **Copie e Pagine**, selezionare **Creo immagine**.
  6. Selezionare il supporto speciale nel menu a comparsa **Tipo di carta**.
  7. Nel menu a comparsa **Creo immagine**, selezionare **Alimentazione**.
  8. Selezionare il vassoio contenente il supporto speciale nei menu a comparsa **Tutte le pagine da** o **Prima pagina da / Successive da**.
  9. Fare clic su **Stampa**.
-

## Caricamento di vassoi standard e opzionali

La stampante è dotata di un vassoio standard da 500 fogli e può essere utilizzata con uno o più vassoi opzionali da 250 o 500 fogli. Le modalità di caricamento dei vassoi da 250 e da 500 fogli sono analoghe.

Per caricare i supporti di stampa:

1. Rimuovere il vassoio dalla stampante e posizionarlo su una superficie piana.

 **NOTA** Non rimuovere il vassoio durante la stampa di un processo o quando la spia luminosa del pannello lampeggia. Questa operazione potrebbe provocare inceppamenti.



2. Premere la linguetta della guida laterale e spostare quest'ultima verso il bordo esterno del vassoio.

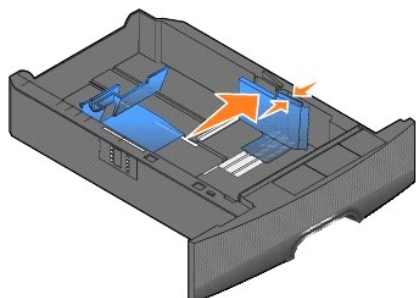

3. Premere la linguetta della guida posteriore e spostare quest'ultima nella posizione appropriata per il supporto che si desidera caricare.

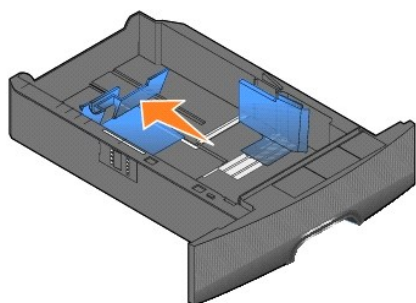

4. Flettere i fogli avanti e indietro per separarli, quindi aprirli a ventaglio evitando di piegarli o gualcirli. Allineare i bordi su una superficie piana.



5. Posizionare il supporto di stampa all'interno del vassoio:



Con il lato di stampa rivolto verso il basso per la stampa *su una sola facciata*

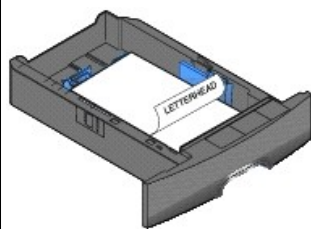

Con il lato di stampa rivolto verso l'alto per la stampa fronte/retro

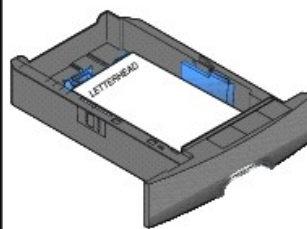

**NOTA** Non caricare la carta oltre il limite indicato. Un caricamento eccessivo potrebbe provocare inceppamenti.

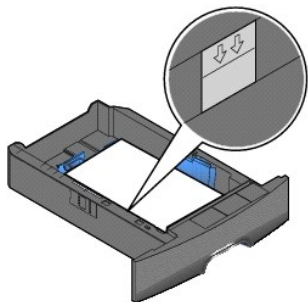

6. Premere la linguetta della guida laterale e spostare quest'ultima verso la parte interna del vassoio fino a farla aderire al bordo del supporto.

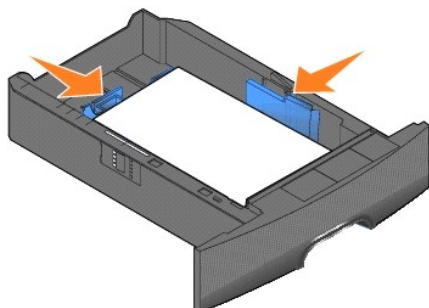

7. Inserire il vassoio nella stampante.

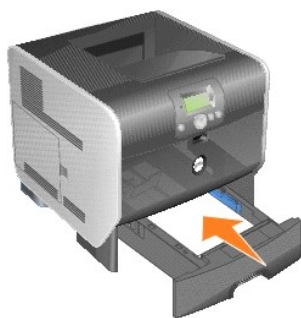

















## Impostazione di Tipo di carta e Dimensioni carta

Dopo aver impostato **Tipo di carta** e **Dimensioni carta** in base al supporto caricato nei vassoi, la stampante collega automaticamente tutti i vassoi contenenti carta dello stesso tipo e delle stesse dimensioni.

**NOTA** Se le dimensioni del supporto caricato sono analoghe a quelle del supporto utilizzato precedentemente, non modificare l'impostazione Dimensioni carta.

Per modificare l'impostazione di **Tipo di carta** e **Dimensioni carta**:

1. Verificare che la stampante sia accesa.
2. Premere il pulsante **Menu**  sul pannello operatore.
3. Premere il pulsante freccia **giù**  fino a visualizzare il simbolo  accanto a **Menu Carta**, quindi premere il pulsante **Seleziona** .
4. Premere il pulsante freccia **giù**  fino a visualizzare il simbolo  accanto a **Dimensioni/tipo carta**, quindi premere il pulsante **Seleziona** .
5. Premere il pulsante freccia **giù**  fino a visualizzare il simbolo  accanto all'origine carta che si desidera utilizzare, quindi premere il pulsante **Seleziona** .
6. Premere il pulsante freccia **giù**  fino a visualizzare il simbolo  accanto alle dimensioni carta che si desidera utilizzare, quindi premere il pulsante **Seleziona** .
7. Premere il pulsante freccia **giù**  fino a visualizzare il simbolo  accanto al tipo di carta che si desidera utilizzare, quindi premere il pulsante **Seleziona** .

L'impostazione viene salvata come nuova impostazione predefinita dall'utente e la stampante ritorna allo stato **Pronta**.

---

## Caricamento dell'alimentatore multiuso

L'alimentatore multiuso supporta diversi formati e tipi di supporti, ad esempio lucidi, cartoline e buste e può essere utilizzato per la stampa di pagine singole, la stampa manuale o come vassoio aggiuntivo.

 **NOTA** È possibile utilizzare l'alimentatore multiuso anche se si installa un alimentatore buste opzionale.

L'alimentatore multiuso può contenere circa:

- 1 100 fogli di carta da 75 g/m<sup>2</sup>
- 1 10 buste
- 1 75 lucidi

L'alimentatore multiuso può contenere i supporti di stampa con le seguenti dimensioni:

- 1 Larghezza: 69,85 - 215,9 mm
- 1 Lunghezza: 127 - 355,6 mm

Le icone dell'alimentatore multiuso illustrano come caricare la carta, disporre una busta per la stampa e caricare carta intestata per la stampa su un solo lato o in fronte/retro.

Per caricare i supporti di stampa:

 **NOTA** Non aggiungere o rimuovere i supporti durante la stampa dall'alimentatore multiuso o quando la spia luminosa del pannello operatore lampeggia. Questa operazione potrebbe provocare inceppamenti.

1. Far leva sulla tacca sul lato anteriore della stampante per abbassare l'alimentatore multiuso.



2. Estrarre l'estensione del vassoio.

**NOTA** Non poggiare oggetti sull'alimentatore multiuso e non esercitare un'eccessiva pressione su di esso.



3. Spostare la guida larghezza all'estremità.



4. Flettere i fogli o le buste avanti e indietro per separarli, quindi aprirli a ventaglio evitando di piegarli o gualcirli. Allineare i bordi su una superficie piana.

**NOTA** Tenere i lucidi per i bordi senza toccare il lato di stampa. Verificare che siano ben separati per evitare inceppamenti e fare attenzione a non graffiarli o a lasciarvi impronte.

Carta	
Lucidi	
Buste	

5. Inserire i supporti nel vassoio.

Quando si caricano i supporti di stampa, utilizzare l'indicatore di caricamento massimo come riferimento.

**NOTA** Caricare l'alimentatore multiuso con supporti di un unico tipo e un'unica dimensione. *Non* inserire supporti di dimensioni o tipo diversi nello stesso vassoio.



#### Caricamento di carta, lucidi o buste

- 1 Caricare la carta o i lucidi accostando il bordo sinistro della risma all'indicatore di caricamento massimo e rivolgendo il lato di stampa verso l'alto.
- 1 Caricare le buste con l'aletta rivolta verso il basso e posizionando il lato da affrancare e l'aletta a sinistra. L'estremità con il francobollo deve entrare per prima nell'alimentatore.
- 1 Non utilizzare buste con francobolli, graffette, ganci, finestre, rifiniture patinate o autoadesivi poiché potrebbero danneggiare seriamente la stampante.

#### Caricamento di carta intestata o prestampata

- 1 Non caricare la carta oltre il limite indicato. Un caricamento eccessivo del vassoio potrebbe provocare inceppamenti.
- 1 Esaminare le figure riportate di seguito per caricare la carta a seconda del tipo di stampa che si desidera eseguire.

Con il lato di stampa rivolto verso l'alto per la stampa *su una sola facciata*















Con il lato di stampa rivolto verso il basso per la stampa fronte/retro



6. Spostare la guida laterale verso l'interno del vassoio fino a farla aderire al bordo del supporto.



7. Impostare le opzioni **Dimensioni carta** e **Tipo di carta** per l'alimentatore multiuso (**Dimens. al. multiuso** e **Tipo alimentatore MU**) in base al supporto di stampa utilizzato.

- a. Premere il pulsante **Menu**  sul pannello operatore.
- b. Premere il pulsante freccia **giù**  fino a visualizzare il simbolo  accanto a **Menu Carta**, quindi premere il pulsante **Seleziona** .
- c. Premere il pulsante freccia **giù**  fino a visualizzare il simbolo  accanto a **Dimensioni/tipo carta**, quindi premere il pulsante **Seleziona** .
- d. Premere il pulsante freccia **giù**  fino a visualizzare il simbolo  accanto a **Dim./tipo aliment. MU**, quindi premere il pulsante **Seleziona** .
- e. Premere il pulsante freccia **giù**  fino a visualizzare il simbolo  accanto alle dimensioni del supporto caricato, quindi premere il pulsante



**Selezione** ✓

- f. Premere il pulsante freccia **destra** ► fino a visualizzare il simbolo ► accanto a **Dim./tipo aliment. MU**, quindi premere il pulsante **Selezione** ✓.
- g. Premere il pulsante freccia **destra** ► fino a visualizzare il simbolo ► accanto al tipo di supporto caricato, quindi premere il pulsante **Selezione** ✓.

La stampante torna allo stato **Pronta**.

## Chiusura dell'alimentatore multiuso

1. Rimuovere i supporti di stampa dall'alimentatore multiuso.



2. Reinserire l'estensione del vassoio.



3. Chiudere l'alimentatore multiuso.

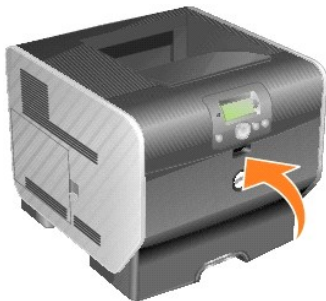

---

## Caricamento dell'alimentatore buste

L'alimentatore buste opzionale può contenere buste di varie dimensioni ma va regolato correttamente per eseguire la stampa senza problemi.

Per caricare l'alimentatore buste:

1. Regolare il supporto buste in base alla lunghezza della busta che si desidera caricare.
  - 1 Completamente chiuso (inserito nella stampante) per le buste corte
  - 1 Aperto per metà per le buste di lunghezza media

1 Completamente aperto (estratto per l'intera lunghezza) per le buste lunghe

➔ **AVVERTENZA** Non collocare oggetti sull'alimentatore buste e non esercitare un'eccessiva pressione su di esso.



2. Sollevare il fermo buste spostandolo verso la stampante per bloccarlo in posizione.

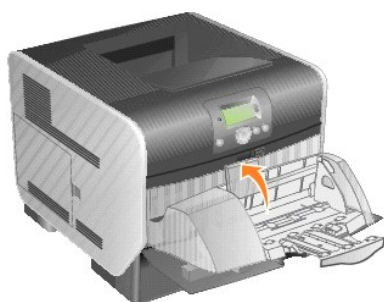

3. Spostare la guida larghezza all'estremità.



4. Flettere una risma di buste avanti e indietro, quindi allineare i bordi su una superficie piana ed esercitare una leggera pressione per appiattire gli angoli.

Aprire a ventaglio le buste per evitare che i bordi aderiscano gli uni agli altri e garantire una corretta alimentazione.



5. Caricare la risma di buste con l'aletta rivolta verso il basso posizionando il lato da affrancare e l'aletta a sinistra. L'estremità con il francobollo deve entrare per prima nell'alimentatore.

Verificare che le buste in cima alla risma sporgano leggermente rispetto a quelle sul fondo.

➔ **AVVERTENZA** Non utilizzare buste con francobolli, graffette, ganci, finestre, rifiniture patinate o autoadesivi poiché potrebbero danneggiare seriamente la stampante.

☑ **NOTA** Quando si caricano le buste, non superare il limite massimo consentito; utilizzare l'indicatore di caricamento massimo come riferimento. Non caricare le buste oltre il limite massimo consentito poiché potrebbero verificarsi inceppamenti.





















6. Spostare la guida larghezza verso sinistra fino a farla aderire alla risma. Verificare che le buste non si pieghino.



7. Abbassare il fermo buste fino a farlo aderire alla risma.



8. Impostare **Dimensioni carta** e **Tipo di carta** per l'alimentatore buste (**Dimens./tipo alim. buste**) in base al supporto di stampa utilizzato.

- a. Premere il pulsante **Menu**  sul pannello operatore.
- b. Premere il pulsante freccia **giù**  fino a visualizzare il simbolo  accanto a **Menu Carta**, quindi premere il pulsante **Seleziona** .
- c. Premere il pulsante freccia **giù**  fino a visualizzare il simbolo  accanto a **Dimensioni/tipo carta**, quindi premere il pulsante **Seleziona** .
- d. Premere il pulsante freccia **giù**  fino a visualizzare il simbolo  accanto a **Dimens./tipo alim. buste**, quindi premere il pulsante **Seleziona** .
- e. Premere il pulsante freccia **giù**  fino a visualizzare il simbolo  accanto alle dimensioni delle buste caricate, quindi premere il pulsante **Seleziona** .
- f. Premere il pulsante freccia **giù**  fino a visualizzare il simbolo  accanto a **Dimens./tipo alim. buste**, quindi premere il pulsante **Seleziona** .
- g. Premere il pulsante freccia **giù**  fino a visualizzare il simbolo  accanto al tipo di busta caricato, quindi premere il pulsante **Seleziona** .

La stampante torna allo stato **Pronta**.

---

## Collegamento dei vassoi

La funzione di collegamento dei vassoi consente di collegare automaticamente i vassoi contenenti supporti di stampa delle stesse dimensioni e dello stesso



















tipo. La stampante collega automaticamente i vassoi e, quando un vassoio si svuota, preleva i supporti da quello successivo.

Ad esempio, se i vassoi 2 e 4 contengono carta dello stesso tipo e delle stesse dimensioni, la stampante preleva il supporto di stampa dal vassoio 2 finché questo non si svuota, quindi passa automaticamente all'altro vassoio collegato.

Collegando tutti i vassoi (standard e opzionali), è possibile creare un'unica origine con una capacità totale pari a 2.600 fogli.

Verificare che i vassoi contengano supporti dello stesso tipo e delle stesse dimensioni. Impostare le dimensioni e il tipo di carta per ciascun vassoio.

Per impostare le dimensioni o il tipo di carta:

1. Premere il pulsante **Menu**  sul pannello operatore.
2. Premere il pulsante freccia **giù**  fino a visualizzare il simbolo  accanto a **Menu Carta**, quindi premere il pulsante **Seleziona** .
3. Premere il pulsante freccia **giù**  fino a visualizzare il simbolo  accanto a **Dimensioni/tipo carta**, quindi premere il pulsante **Seleziona** .
4. Premere il pulsante freccia **giù**  fino a visualizzare il simbolo  accanto a **Dimensioni/tipo vass. <x>**, quindi premere il pulsante **Seleziona** .
5. Premere il pulsante freccia **giù**  fino a visualizzare il simbolo  accanto alle dimensioni carta caricate, quindi premere il pulsante **Seleziona** .
6. Premere il pulsante freccia **giù**  fino a visualizzare il simbolo  accanto a **Dimensioni/tipo vass. <x>**, quindi premere il pulsante **Seleziona** .
7. Premere il pulsante freccia **giù**  fino a visualizzare il simbolo  accanto al tipo di carta caricato, quindi premere il pulsante **Seleziona** .

La stampante torna allo stato **Pronta**.

Per disattivare il collegamento dei vassoi, impostare **Tipo di carta** su un unico valore per ciascun vassoio. Se i vassoi collegati non contengono lo stesso tipo di supporto, è possibile che un processo venga stampato su un tipo di carta errato.

## Identificazione e collegamento dei raccoglitori di uscita

La stampante è dotata di un raccoglitore standard da 250 fogli. Se si necessita di una capacità superiore, è possibile installare massimo tre espansioni di uscita opzionali.

Se si dispone di più raccoglitori di uscita, è possibile collegarli creando un'unica destinazione di stampa. Questa operazione consente alla stampante di indirizzare automaticamente i supporti al successivo raccoglitore disponibile.

### Raccoglitori di uscita disponibili

La tabella riportata di seguito fornisce informazioni sulla capacità e la possibilità di collegamento dei raccoglitori di uscita standard e opzionali.

 **NOTA** Alcuni raccoglitori di uscita supportano solo determinati formati di carta e buste.

Tipo raccoglitore di uscita	Supporto di stampa	Numero di raccoglitori installabili
 Raccoglitore standard	<ul style="list-style-type: none"><li>1 250 fogli di carta normale (75 g/m<sup>2</sup>)</li><li>1 300 lucidi</li><li>1 200 etichette</li><li>1 50 buste (75 g/m<sup>2</sup>)</li></ul>	N/D - Un raccoglitore standard è installato sulla parte superiore della stampante.
Espansione di uscita	<ul style="list-style-type: none"><li>1 650 fogli di carta normale (75 g/m<sup>2</sup>)</li><li>1 50 buste (75 g/m<sup>2</sup>)</li></ul>	3 Per informazioni sull'installazione di un'espansione di uscita, vedere <a href="#">Installazione di</a>

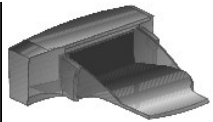













[un'espansione di uscita.](#)

## Collegamento dei raccoglitori di uscita

Il collegamento dei raccoglitori di uscita consente di creare un'unica destinazione di stampa in modo che la stampante possa indirizzare i supporti al successivo raccoglitore disponibile. È possibile impostare il tipo di raccoglitore per supporti quali cartoncini o buste di dimensioni non compatibili con il raccoglitore opzionale. Per ulteriori informazioni sulle opzioni di configurazione dei raccoglitori di uscita, vedere [Informazioni sul menu del pannello operatore](#).

 **NOTA** I raccoglitori vengono sempre collegati nel seguente ordine: raccoglitore standard, raccoglitore inferiore, raccoglitore superiore.

Per collegare i raccoglitori di uscita:

1. Premere il pulsante **Menu**  sul pannello operatore.
2. Premere il pulsante freccia **giù**  fino a visualizzare il simbolo  accanto a **Menu Carta**, quindi premere il pulsante **Seleziona** .
3. Premere il pulsante freccia **giù**  fino a visualizzare il simbolo  accanto a **Installaz. raccoglitore**, quindi premere il pulsante **Seleziona** .
4. Premere il pulsante freccia **giù**  fino a visualizzare il simbolo  accanto a **Configura raccoglitore**, quindi premere il pulsante **Seleziona** .
5. Premere il pulsante freccia **giù**  fino a visualizzare il simbolo  accanto a **Collegamento**, quindi premere il pulsante **Seleziona** .

La stampante torna allo stato **Pronta**.

## Avvertenze legali

- [Avvertenza CE \(Unione Europea\)](#)
- [Avvertenza marchio CE](#)
- [Conformità EN 55022 \(solo per la Repubblica Ceca\)](#)
- [Avvertenza del Centro polacco di test e certificazione](#)
- [Conformità ENERGY STAR®](#)
- [Direttiva WEEE \(Waste from Electrical and Electronic Equipment\)](#)
- [Avvertenze legali per le opzioni wireless](#)

Per interferenze elettromagnetiche (EMI) si intendono tutti i segnali o le emissioni, irradiati in uno spazio aperto o trasmessi attraverso conduttori di energia o di segnale, che rendono difficile il funzionamento di una radionavigazione o di altro servizio di sicurezza o che interferiscono seriamente, ostacolano o interrompono ripetutamente un servizio di comunicazione radio provvisto di licenza. I servizi di comunicazione radio includono, tra gli altri, stazioni di radiodiffusione commerciale AM/FM, televisione, servizi di telefonia mobile, radar, controllo del traffico aereo, cercapersone e servizi PCS (Personal communication Services). Tali servizi provvisti di licenza, insieme a radiatori accidentali quali i dispositivi digitali, contribuiscono all'ambiente elettromagnetico.

Per compatibilità elettromagnetica (EMC) si intende la capacità degli elementi di apparecchiature elettroniche di funzionare simultaneamente in modo corretto in un ambiente elettronico. Anche se questo dispositivo è stato progettato per essere compatibile con le restrizioni della commissione di regolamentazione per la compatibilità EMI, non viene garantita la totale assenza di interferenze per installazioni particolari. Qualora l'apparecchiatura dovesse causare interferenze con i servizi di comunicazione radio, cosa che si può verificare spegnendo e riaccendendo l'apparecchio, si consiglia di eliminare l'interferenza in uno dei seguenti modi:

- 1 Riorientare l'antenna ricevente.
- 1 Riposizionare il dispositivo rispetto al ricevitore.
- 1 Allontanare il dispositivo dal ricevitore.
- 1 Collegare il dispositivo a una presa di un circuito derivato diverso da quello a cui è collegato il ricevitore.

In caso di necessità, contattare un operatore del supporto tecnico Dell o un tecnico radiotelevisivo specializzato per ulteriori suggerimenti.

I dispositivi Dell™ sono progettati, testati e classificati per un ambiente elettromagnetico specifico. Generalmente, le classificazioni relative all'ambiente elettromagnetico si riferiscono alle seguenti definizioni armonizzate:

- 1 La Classe A è specifica per ambienti aziendali o industriali.
- 1 La Classe B è specifica per ambienti residenziali.

Le apparecchiature ITE (Information Technology Equipment), che includono dispositivi, schede di espansione, stampanti, dispositivi di ingresso/uscita (I/O), monitor e così via, integrate o collegate al computer dovrebbero corrispondere alla classificazione dell'ambiente elettromagnetico del computer.

**Avvertenza sui cavi di segnale schermati: utilizzare esclusivamente cavi schermati per collegare un dispositivo Dell ad altri dispositivi al fine di ridurre la possibilità di interferenze con servizi di comunicazione radio. L'uso di cavi schermati garantisce il mantenimento della classificazione EMC appropriata per un determinato ambiente. I cavi sono disponibili sul sito Web Dell all'indirizzo [www.dell.com](http://www.dell.com).**

La maggior parte dei dispositivi Dell sono classificati per gli ambienti di Classe B. Tuttavia, l'aggiunta di alcuni componenti opzionali può modificare la categoria di alcune configurazioni per la Classe A. Per determinare la classificazione elettromagnetica del dispositivo, consultare le seguenti sezioni specifiche per ciascuna commissione di regolamentazione. Ogni sezione fornisce informazioni relative alle classificazioni EMC e EMI per ogni paese o alla sicurezza dei prodotti.

---

## Avvertenza CE (Unione Europea)

Il simbolo **CE** indica che questo dispositivo Dell è conforme alle direttive EMC 89/336/EEC e alla direttiva per la bassa tensione (LVD) 73/23/CEE dell'Unione Europea. Questo contrassegno indica che il dispositivo Dell soddisfa i seguenti standard tecnici:

- 1 EN 55022 - "Apparecchiature per la tecnologia dell'informazione - Caratteristiche di radiodisturbo - Limiti e metodi di misurazione".
- 1 EN 55024 - "Apparecchiature per la tecnologia dell'informazione - Caratteristiche di immunità - Limiti e metodi di misurazione".
- 1 EN 61000-3-2 - "Compatibilità elettromagnetica (EMC) - Parte 3: Limiti - Sezione 2: Limiti per le emissioni di corrente armonica (apparecchiature con corrente di ingresso inferiore o uguale a 16 A per fase)".
- 1 EN 61000-3-3 - "Compatibilità elettromagnetica (EMC) - Parte 3: Limiti - Sezione 3: Limiti delle fluttuazioni di tensione e dello sfarfallio nei sistemi di alimentazione a bassa tensione per apparecchiature con corrente nominale inferiore o uguale a 16 A".
- 1 EN 60950 - "Sicurezza delle apparecchiature per la tecnologia dell'informazione".
- 1 EN 60825-1 - "Sicurezza dei prodotti laser".

**NOTA** I requisiti EN 55022 sulle emissioni prevedono due classi:

- 1 La Classe A è specifica per zone industriali.
- 1 La Classe B è specifica per ambienti domestici.

Per determinare la classe di un dispositivo, leggere le informazioni FCC e ICES riportate sull'etichetta normativa posta sul pannello posteriore, laterale o inferiore del dispositivo. Se le informazioni FCC o ICES riportate sull'etichetta indicano la categoria Classe A, al dispositivo si applica la seguente avvertenza di Classe A:

**AVVERTENZA DI INTERFERENZA IN RADIOFREQUENZA Questo è un prodotto di Classe A. In ambiente domestico il prodotto può causare interferenze di radiofrequenza (RF) e potrebbe pertanto essere necessario adottare misure adeguate.**

Se le informazioni FCC o ICES riportate sull'etichetta indicano la categoria Classe B, al dispositivo si applica la seguente avvertenza di Classe B:

**Il presente dispositivo Dell è stato classificato per l'uso in ambiente domestico specifico per la Classe B.**

Una "Dichiarazione di conformità" stilata in base alle direttive e agli standard precedenti, è reperibile presso Dell Inc. Products Europe BV, Limerick, Irlanda.

---

## Avvertenza marchio CE

L'apparecchiatura è conforme ai requisiti essenziali della Direttiva 1999/5/CE dell'Unione Europea.

Cet équipement est conforme aux principales caractéristiques définies dans la Directive européenne RTTE 1999/5/CE.

Die Geräte erfüllen die grundlegenden Anforderungen der RTTE-Richtlinie (1999/5/EC).

Questa apparecchiatura è conforme ai requisiti essenziali della Direttiva Europea R&TTE 1999/5/CE.

Este equipo cumple los requisitos principales de la Directiva 1999/5/CE de la UE, "Equipos de Terminales de Radio y Telecomunicaciones".

Este equipamento cumpre os requisitos essenciais da Directiva 1999/5/CE do Parlamento Europeu e do Conselho (Directiva RTT).

Ο εξοπλισμός αυτός πληροί τις βασικές απαιτήσεις της κοινοτικής οδηγίας EU R&TTE 1999/5/EK.

Deze apparatuur voldoet aan de noodzakelijke vereisten van EU-richtlijn betreffende radioapparatuur en telecommunicatie-eindapparatuur 1999/5/EC.

Dette udstyr oppfyller de Væsentlige krav i EU's direktiv 1999/5/EC om Radio- og teleterminaludstyr.

Dette utstyret er i overensstemmelse med hovedkravene i R&TTE-direktivet (1999/5/EC) fra EU.

Utrustningen uppfyller kraven för EU-direktivet 1999/5/EC om ansluten teleutrustning och ömsesidigt erkännande av utrustningens överensstämmelse (R&TTE).

Tämä laite vastaa EU:n radio- ja telepäätelaitedirektiivin (EU R&TTE Directive 1999/5/EC) vaatimuksia.

---

## Conformità EN 55022 (solo per la Repubblica Ceca)

This device belongs to Class B devices as described in EN 55022, unless it is specifically stated that it is a Class A device on the specification label. The following applies to devices in Class A of EN 55022 (radius of protection up to 30 meters). The user of the device is obliged to take all steps necessary to remove sources of interference to telecommunication or other devices.

Pokud není na typovém štítku počítače uvedeno, že spadá do třídy A podle EN 55022, spadá automaticky do třídy B podle EN 55022. Pro zařízení zařazená do třídy A (ochranné pásmo 30m) podle EN 55022 platí následující. Dojde-li k rušení telekomunikačních nebo jiných zařízení, je uživatel povinen provést taková opatření, aby rušení odstranil.

## Avvertenza del Centro polacco di test e certificazione

L'apparecchiatura deve essere alimentata da una presa con un circuito di protezione collegato (presa tripolare). Tutte le apparecchiature che funzionano simultaneamente (computer, monitor, stampanti e così via) devono essere alimentate dalla stessa sorgente di alimentazione.

Il conduttore di fase dell'impianto elettrico della stanza deve disporre di un dispositivo di protezione di corto circuito in forma di fusibile dal valore nominale non superiore a 16 ampere (A).

Per spegnere completamente l'apparecchiatura, scollegare il cavo di alimentazione dalla presa, che deve essere vicina all'apparecchiatura e facilmente accessibile.

Il marchio di protezione "B" attesta la conformità dell'apparecchiatura ai requisiti di protezione d'uso stabiliti in base allo standard PN-EN 55022.

### Wymagania Polskiego Centrum Badań i Certyfikacji

Urządzenie powinno być zasilane z gniazda z przyłączonym obwodem ochronnym (gniazdo z kolkiem). Współpracujące ze sobą urządzenia (komputer, monitor, drukarka) powinny być zasilane z tego samego źródła.

Instalacja elektryczna pomieszczenia powinna zawierać w przewodzie fazowym rezerwową ochronę przed zwarciami, w postaci bezpiecznika o wartości znamionowej nie większej niż 16A (amperów).

W celu całkowitego wyłączenia urządzenia z sieci zasilania, należy wyjąć wtyczkę kabla zasilającego z gniazdka, które powinno znajdować się w pobliżu urządzenia i być łatwo dostępne. Znak bezpieczeństwa "B" potwierdza zgodność urządzenia z wymaganiami bezpieczeństwa użytkownika zawartymi w PN-EN 60950:2000 i PN-EN 55022:2000.

Jeżeli na tabliczce znamionowej umieszczono informacje, że urządzenie jest klasy A, to oznacza, że urządzenie w środowisku mieszkalnym może powodować zakłócenia radioelektryczne. W takich przypadkach można zadac od jego użytkownika zastosowania odpowiednich środków zaradczych.

### Pozostałe instrukcje bezpieczeństwa

- Nie należy używać wtyczek adapterowych lub usuwać kolka obwodu ochronnego z wtyczki. Jeżeli konieczne jest użycie przedłużacza to należy użyć przedłużacza 3-żyłowego z prawidłowo połączonym przewodem ochronnym.
- System komputerowy należy zabezpieczyć przed nagłymi, chwilowymi wzrostami lub spadkami napięcia, używając eliminatora przepięć, urządzenia dopasowującego lub bezzakłócenowego źródła zasilania.
- Należy upewnić się, aby nie leżało na kablach systemu komputerowego, oraz aby kable nie były umieszczone w miejscu, gdzie można byłoby na nie nadeptywać lub potykać się o nie.
- Nie należy rozlewać napojów ani innych płynów na system komputerowy.
- Nie należy wypychać żadnych przedmiotów do otworów systemu komputerowego, gdyż może to spowodować pożar lub porażenie prądem, poprzez zwarcie elementów wewnętrznych.
- System komputerowy powinien znajdować się z dala od grzejników i źródeł ciepła. Ponadto, nie należy blokować otworów wentylacyjnych. Należy unikać kładzenia luźnych papierów pod komputer oraz umieszczania komputera w ciasnym miejscu bez możliwości cyrkulacji powietrza wokół niego.

## Conformità ENERGY STAR®

La presenza di un logo ENERGY STAR® su un dispositivo Dell o nella relativa schermata di avvio indica che la configurazione originale del dispositivo è conforme ai requisiti EPA ENERGY STAR®.

### Logo ENERGY STAR®





Il programma ENERGY STAR® di EPA è stato sviluppato dall'EPA e dai produttori allo scopo di ridurre il livello di inquinamento atmosferico, promuovendo la diffusione di prodotti a basso consumo energetico.

Per ridurre ulteriormente il consumo energetico e i relativi effetti collaterali, si consiglia di spegnere il dispositivo se non viene utilizzato per un periodo di tempo prolungato, in particolare la notte e durante i fine settimana.

---

## Waste Electrical and Electronic Equipment (WEEE) Directive



In the European Union, this label indicates that this product should not be disposed of with household waste. It should be deposited at an appropriate facility to enable recovery and recycling. For information on how to recycle this product responsibly in your country, please visit: [www.euro.dell.com/recycling](http://www.euro.dell.com/recycling).

## Směrnice o odpadních elektrických a elektronických zařízeních (WEEE)



V Evropské unii tento štítek oznamuje, že by tento produkt neměl být likvidován spolu s běžným komunálním odpadem. Je třeba jej odnést do příslušného zařízení, aby bylo možné jej renovovat a recyklovat. Informace o zodpovědném způsobu recyklace tohoto produktu ve své zemi naleznete na adrese: [www.euro.dell.com/recycling](http://www.euro.dell.com/recycling).

## WEEE-direktiv (Waste from Electrical and Electronic Equipment)



I EU angiver denne etiket, at dette produkt ikke må kasseres med det normale affald. Det skal deponeres på et dertil indrettet sted, så det kan genbruges. Du kan få flere oplysninger om, hvordan du genbruger dette produkt, ved at besøge: [www.euro.dell.com/recycling](http://www.euro.dell.com/recycling).

## Richtlijn WEEE, afdanken van elektrische en elektronische apparaten



In de Europese Unie geeft dit label aan dit product niet via huishoudelijk afval mag worden afgedankt. Het moet gedeponeerd worden bij een daarvoor geschikte voorziening zodat recuperatie en recyclage mogelijk zijn. Raadpleeg voor informatie over de milieuvriendelijke wijze van recyclage van dit product in uw land: [www.euro.dell.com/recycling](http://www.euro.dell.com/recycling).

## WEEE-direktiivi käytöstä poistettujen laitteiden hävittämisestä



Euroopan unionissa tämä merkintä kertoo, että tuote tulee hävittää kotitalousjätteen mukana.. Se tulee hävittää niin, että se voidaan noutaa ja siirtää kierrätykseen. Lisätietoja tämän tuotteen kierrättämisestä maassasi on osoitteessa [www.euro.dell.com/recycling](http://www.euro.dell.com/recycling).

## Directive WEEE (Waste from Electrical and Electronic Equipment, **Déchets des équipements électroniques et électriques**)



Dans l'Union européenne, cette étiquette indique que ce produit ne doit pas être mis au rebut avec les déchets ménagers. Il doit être déposé dans un endroit se chargeant de sa récupération et de son recyclage. Pour obtenir des informations sur le recyclage responsable de ce produit dans votre pays, visitez le site [www.euro.dell.com/recycling](http://www.euro.dell.com/recycling).

## WEEE-Richtlinie (Waste from Electrical and Electronic Equipment = **Elektronikschrottverordnung**)



In der EU wird mit diesem Etikett angegeben, dass dieses Gerät nicht zusammen mit dem Haushaltsabfall zu entsorgen ist. Das Gerät sollte in einer entsprechenden Recycling-Einrichtung entsorgt werden. Informationen zum Recyceln dieses Geräts in Ihrem Land finden Sie unter: [www.euro.dell.com/recycling](http://www.euro.dell.com/recycling).

## Direttiva WEEE (Waste from Electrical and Electronic Equipment)



Nell'Unione Europea, questa etichetta indica che il prodotto non deve essere smaltito insieme ai rifiuti solidi urbani ma va depositato in appositi impianti per il trattamento e il riciclaggio. Per informazioni sulle normative che regola il riciclaggio del prodotto nei diversi paesi, visitare il sito Web [www.euro.dell.com/recycling](http://www.euro.dell.com/recycling).

## 廃電気電子機器指令 (WEEE)



欧州連合において、このラベルは、この製品が生活ごみとして廃棄できないことを表します。この製品は、復元やリサイクルのために、適切な施設で処理する必要があります。この製品をリサイクルする方法については、以下のホームページで国別の手順を参照してください。 [www.euro.dell.com/recycling](http://www.euro.dell.com/recycling)

## WEEE-direktiv (Waste Electrical and Electronic Equipment)



I EU betyr denne etiketten at dette produktet ikke skal kastes sammen med husholdningsavfall. Det bør leveres til et godkjent avfallsanlegg, slik at det kan

gjenopprettes og resirkuleres. Hvis du vil ha informasjon om hvordan du kan resirkulere dette produktet på riktig måte i ditt land, kan du gå til: [www.euro.dell.com/recycling](http://www.euro.dell.com/recycling).

## Dyrektywa WEEE dotycząca zużytego sprzętu elektrycznego i elektronicznego



W Unii Europejskiej etykieta ta oznacza, że produktu nie należy wyrzucać wraz z domowymi odpadkami. Produkt powinien zostać przekazany do właściwej firmy usługowej, gdzie będzie możliwa jego utylizacja. Informacje, w jaki sposób odpowiedzialnie zutylizować produkt w danym kraju można znaleźć na stronie internetowej: [www.euro.dell.com/recycling](http://www.euro.dell.com/recycling).

## Directiva sobre desperdício de equipamento eléctrico e electrónico (WEEE - Waste Electrical and Electronic Equipment)



Na União Europeia, esta etiqueta indica que este produto não deve ser eliminado juntamente com o lixo doméstico. Este produto deve ser depositado numa instalação adequada para ser recuperado e reciclado. Para obter informações sobre como reciclar este produto no seu país, visite: [www.euro.dell.com/recycling](http://www.euro.dell.com/recycling).

## Инструкция по обращению с отходами электротехнического и электронного оборудования (WEEE)



В Европейском Союзе данная этикетка указывает на то, что это изделие не должно утилизироваться вместе бытовыми отходами. Оно должно быть переправлено в специально предусмотренное место для утилизации и переработки. Для получения сведений о надлежащем способе переработки данного изделия в вашей стране посетите [www.euro.dell.com/recycling](http://www.euro.dell.com/recycling).

## 废弃电子电气设备（WEEE）指令



在欧盟各国，该标签表示此类产品不应该与日常废弃物一起处理。它应该被放入适当的设备中以废物利用和回收。如需有关在您所在的国家内如何可靠回收此类产品的信息，请访问：[www.euro.dell.com/recycling](http://www.euro.dell.com/recycling)。

## Directiva sobre desecho de equipos eléctricos y electrónicos (WEEE)



En la Unión Europea, esta etiqueta indica que este producto no se debe desechar con la basura doméstica, sino que se debe depositar en un lugar adecuado para permitir su recuperación y reciclaje. Para obtener información sobre cómo reciclar este producto de forma responsable en su país, visite: [www.euro.dell.com/recycling](http://www.euro.dell.com/recycling).

## WEEE-direktivet (Waste from Electrical and Electronic Equipment)



Inom EU indikerar den här etiketten att produkten får inte slängas med hushållsavfall. Den ska lämnas in på en återvinningsstation. Mer information om hur du kan återvinna den här produkten på ett ansvarsfullt sätt i ditt land hittar du på: [www.euro.dell.com/recycling](http://www.euro.dell.com/recycling).

## Panoramica del software

- [Dell™ Toner Management System](#)
- [Utilità impostazioni stampante locale Dell](#)
- [Utilità di impostazione dell'indirizzo IP](#)
- [Utilità di disinstallazione del software della stampante Dell](#)
- [Profilo driver](#)
- [Strumento Web per la configurazione delle stampanti Dell](#)

Utilizzare il CD *Drivers and Utilities* fornito con la stampante per installare alcune applicazioni software, a seconda del sistema operativo in uso.

 **NOTA** Queste applicazioni software non sono disponibili per Linux o Macintosh.

---

## Dell™ Toner Management System

### Centro monitor stato

 **NOTA** Questa applicazione non è disponibile con Windows 98 SE o Me oppure quando la stampante è collegata localmente al computer.

Il Centro monitor stato consente di gestire più monitor di stato.

- 1 Fare doppio clic sul nome di una stampante per aprire il relativo monitor di stato oppure selezionare **Esegui** per aprire il monitor di stato di una determinata stampante.
- 1 Selezionare **Visualizza** per modificare l'aspetto dell'elenco delle stampanti.
- 1 Selezionare la **Guida** per consultare la Guida in linea.

### Finestra Stato di stampa

 **NOTA** Questa applicazione non è disponibile con Windows NT, 98 SE o Me oppure quando la stampante è collegata in rete.

La finestra Stato di stampa visualizza lo stato della stampante (pronta, fuori linea e in stato di errore) e il nome dell'eventuale processo inviato in stampa.

La finestra Stato di stampa visualizza inoltre il livello del toner consentendo di:

- 1 Controllare il livello del toner della stampante.
- 1 Fare clic su **Ordina toner** per ordinare cartucce di toner.  
Per ulteriori informazioni, vedere [Applicazione nuovo ordine materiali di consumo stampante Dell](#).

## Applicazione nuovo ordine materiali di consumo stampante Dell

 **NOTA** Questa applicazione non è disponibile con Windows 98 SE o Me.

È possibile aprire la finestra di dialogo per la richiesta dei materiali di consumo dalla finestra Stato di stampa, Programmi o dall'icona del desktop.

È possibile ordinare il toner per telefono o tramite Web.

- 1 Fare clic su **Start**→**Programmi** o **Tutti i programmi**→**Stampanti Dell**→**Dell Laser Printer 5210n / 5310n**→**Applicazione nuovo ordine materiali di consumo della stampante**.  
Viene visualizzata la finestra Richiesta di materiali di consumo.
  - 2 Se si esegue l'ordine tramite Web, fare clic su **Visita il sito Web Dell per l'ordinazione di cartucce**.
  - 3 Se si esegue l'ordine per telefono, chiamare il numero visualizzato nell'apposita sezione.
-

## Utilità impostazioni stampante locale Dell

 **NOTA** Questa applicazione non è disponibile se la stampante è collegata in rete.

L'Utilità impostazioni stampante locale Dell consente di modificare e salvare le impostazioni non disponibili nel driver di stampa (ad esempio, l'attivazione della funzione Controllo allarme se si desidera che la stampante emetta un segnale acustico quando si verificano problemi). Quando vengono modificate, tali impostazioni restano attive fin quando non si effettuano e applicano altre selezioni o non si ripristinano le impostazioni originali della stampante, denominate anche impostazioni predefinite di fabbrica. Le impostazioni sono organizzate per menu, in modo simile al pannello operatore della stampante.

L'Utilità impostazioni stampante locale Dell viene installata automaticamente sul computer quando si installa il driver della stampante Dell. Fare clic su **Start**→**Programmi** o **Tutti i programmi**→**Stampanti Dell**→**Dell Laser Printer 5210n / 5310n**→**Utilità impostazioni stampante locale Dell**. L'Utilità impostazioni stampante locale Dell funziona solo sulle stampanti collegate direttamente al computer.

È possibile modificare le seguenti impostazioni mediante l'Utilità impostazioni stampante locale Dell:

Impostazioni del menu Finitura	Impostazioni del menu Carta	Impostazioni del menu Parallela	Impostazioni del menu Emulazione PCL
Fronte/retro	Origine carta	SmartSwitch PCL	Orientamento
Rilegatura fronte/retro	Dimensioni carta <sup>1</sup>	SmartSwitch PS	Righe per pagina
Numero copie	Tipo di carta <sup>1</sup>	Buffer parallela	Larghezza A4
Pagine bianche	Tipi personalizzati <sup>2</sup>	Stato avanzato	Rinumera vassoio <sup>1</sup>
Fascicolazione	Sostituisci dimensioni	<b>Esegui inizializzazione</b>	CR automatico dopo LF
Fogli separatori	Configura MU		<b>LF automatico dopo CR</b>
Origine separatore	Grana carta <sup>3</sup>		
Stampa multipagina	Peso carta <sup>3</sup>		
Ordine multipagina	Caricamento carta <sup>3</sup>		
Vista multipagina			
Bordo multipagina			
Impostazioni del menu PostScript	Impostazioni del menu Qualità	Impostazioni del menu Impostazioni	Impostazioni del menu USB
Errore stampa PS	Risoluzione stampa	Linguaggio stampante	SmartSwitch PCL
Priorità font	Intensità toner	Risparmio energia	SmartSwitch PS
	PQET	Salva risorse	Buffer USB
	PictureGrade	Destinazione trasferimento	
		Timeout stampa	
		Timeout attesa	
		Proseguimento automatico	
		Rimozione inceppamento	
		Protezione pagina	
		Area di stampa	
		Lingua schermo	
		Controllo allarme	
		Allarme toner	
<sup>1</sup> Per le origini supportate <sup>2</sup> Per il numero del tipo personalizzato <sup>3</sup> Per i tipi supportati			

## Utilità di impostazione dell'indirizzo IP

 **NOTA** Questa applicazione non è disponibile se la stampante è collegata localmente al computer.

L'utilità di impostazione dell'indirizzo IP consente di impostare un indirizzo IP e altri importanti parametri IP. Per impostare manualmente l'indirizzo IP:

1. Avviare lo strumento Web per la configurazione delle stampanti Dell digitando l'indirizzo IP della stampante di rete nel browser Web.
2. Fare clic su **Impostazioni stampante**.
3. Fare clic su **TCP/IP** nelle impostazioni del server di stampa.
4. Specificare l'indirizzo IP e le impostazioni di Netmask e Gateway.

 **NOTA** Se non si conoscono i valori di tali impostazioni, rivolgersi all'amministratore di rete.

5. Fare clic su **Submit**.
6. Digitare il nuovo indirizzo IP nel browser per continuare a utilizzare lo strumento Web per la configurazione delle stampanti Dell.

---

## Utilità di disinstallazione del software della stampante Dell

L'utilità di disinstallazione del software consente di rimuovere tutto il software della stampante o gli oggetti stampante attualmente installati. Sono disponibili due metodi per accedere a questa utilità:

1. *In Windows XP*, fare clic su **Start**→**Pannello di controllo**→**Stampanti e altro hardware**→**Stampanti e fax**.

*In tutti gli altri sistemi operativi*, fare clic su **Start**→**Impostazioni**→**Stampanti**.

- a. Selezionare l'oggetto stampante che si desidera disinstallare, quindi fare clic con il pulsante destro del mouse.
- b. Selezionare **Disinstallazione software stampante Dell**.
- c. Selezionare i componenti da disinstallare, quindi fare clic su **Avanti**.
- d. Fare clic su **Disinstalla ora**.
- e. Al termine della disinstallazione, fare clic su **OK**.

1. Fare clic su **Start**→**Programmi o Tutti i programmi**→**Stampanti Dell**→**Dell Laser Printer 5210n / 5310n**.

- a. Selezionare **Disinstallazione software stampante Dell**.
- b. Selezionare i componenti da disinstallare, quindi fare clic su **Avanti**.
- c. Fare clic su **Disinstalla ora**.
- d. Al termine della disinstallazione, fare clic su **OK**.

---

## Profilo driver

Il Profilo driver consente di creare profili driver contenenti impostazioni personalizzate. Un profilo driver può contenere un gruppo di impostazioni memorizzate e altri dati relativi ai seguenti elementi:

1. Orientamento di stampa e N in 1 (impostazioni documento)
1. Stato di installazione di un vassoio di uscita (opzioni della stampante)
1. Dimensioni carta definite dall'utente (carte personalizzate)
1. Filigrane
1. Riferimenti ai moduli elettronici
1. Riferimenti ai font
1. Associazioni dei moduli

---

## Strumento Web per la configurazione delle stampanti Dell

 **NOTA** Questa applicazione non è disponibile se la stampante è collegata localmente al computer.

Avete mai inviato un processo alla stampante di rete installata al primo piano per poi scoprire che la stampa non era stata effettuata a causa di un inceppamento o perché non c'era più carta? Una delle funzioni dello strumento Web per la configurazione delle stampanti Dell è l'impostazione dell'avviso e-mail. Tale impostazione consente l'invio all'utente, o all'operatore responsabile, di un messaggio di posta elettronica quando è richiesto un intervento di





Consente di registrare le statistiche relative all'utilizzo, ad esempio la quantità di carta utilizzata e i tipi di processi stampati.

## Informazioni sulla stampante

Consente di ottenere le informazioni desiderate sulle richieste di assistenza, i rapporti di inventario o lo stato della memoria e i livelli del codice motore.

## Impostazione avviso e-mail

Consente di ricevere un messaggio di posta elettronica quando è richiesto un intervento di assistenza o è necessario sostituire i materiali di consumo. Per ricevere l'avviso, immettere il proprio nome utente o quello dell'operatore responsabile nella casella di riepilogo della posta elettronica.

## Imposta password

Consente di bloccare il pannello operatore con una password in modo da impedire ad altri utenti di modificare inavvertitamente le impostazioni della stampante selezionate.

 **NOTA** Per utilizzare questa funzione, è necessario disporre dei diritti di amministratore di rete.

## Guida in linea

Fare clic su **Guida** per visitare il sito Web per la risoluzione dei problemi relativi alla stampante.

## Risoluzione dei problemi

- [Informazioni sui messaggi della stampante](#)
- [Controllo di una stampante che non risponde](#)
- [Risoluzione dei problemi di stampa](#)
- [Risoluzione dei problemi relativi alle opzioni](#)
- [Risoluzione dei problemi di alimentazione della carta](#)
- [Risoluzione dei problemi di qualità di stampa](#)

---

## Informazioni sui messaggi della stampante

Sul display della stampante vengono visualizzati tre tipi di messaggi: messaggi di stato, messaggi di intervento e messaggi di assistenza. I messaggi di stato forniscono informazioni sullo stato corrente della stampante, per cui non richiedono alcun intervento da parte dell'utente. I messaggi di intervento segnalano i problemi della stampante che richiedono un intervento. Anche i messaggi di assistenza segnalano i problemi che richiedono un intervento, ma in questo caso il processo di stampa viene interrotto e non è possibile ripristinare gli errori. È possibile spegnere e riaccendere la stampante per ripristinare temporaneamente l'errore visualizzato nel messaggio di assistenza. Per ulteriori informazioni sui messaggi della stampante, vedere [Informazioni sui messaggi del pannello operatore](#).

---

## Controllo di una stampante che non risponde

Se la stampante non risponde, verificare innanzitutto che:

- 1 Il cavo della stampante sia collegato in modo corretto alla stampante e a una presa con messa a terra.
- 1 La presa elettrica non sia disattivata tramite interruttori o commutatori.
- 1 La stampante non sia collegata a protettori di tensione, alimentatori di corrente continua o prolunghe.
- 1 Altre apparecchiature elettriche collegate alla presa siano funzionanti.
- 1 La stampante sia accesa.
- 1 Il cavo sia collegato in modo corretto alla stampante e al computer host, al server di stampa, alle opzioni o a una periferica di rete.

Dopo aver eseguito tali verifiche, spegnere e riaccendere la stampante. In genere, questa operazione consente di risolvere il problema.



---

## Risoluzione dei problemi di stampa

### **Il display del pannello operatore è vuoto o contiene solo simboli di diamanti.**

La prova automatica della stampante non è riuscita. Spegnerla stampante, attendere circa dieci secondi, quindi riaccenderla. Se il messaggio **Pronta** non viene visualizzato, spegnere la stampante e contattare l'assistenza tecnica.

### **I processi non vengono stampati.**

- 1 La stampante non è pronta per ricevere dati.  
Prima di inviare un processo in stampa, verificare che sul display sia visualizzato **Pronta** o **Risparmio energia**. Premere il pulsante **Seleziona**  per riportare la stampante allo stato **Pronta**.
- 1 Il raccoglitore di uscita specificato è pieno.  
Rimuovere la risma di carta dal raccoglitore, quindi premere il pulsante **Seleziona** .
- 1 Il vassoio specificato è vuoto.  
Caricare carta nel vassoio.

- 1 Non si utilizza il driver della stampante corretto o si sta eseguendo la stampa su file.
  - o Verificare che si stia utilizzando il driver associato alla stampante in uso.
  - o Se si utilizza una porta USB, verificare che sia in esecuzione Windows XP Professional x64, Windows XP, Windows Server 2003, Windows 2000 o Windows 98/Me e che si utilizzi un driver di stampa compatibile con Windows XP, Windows Server 2003, Windows 2000 o Windows 98/Me.
- 1 Il server di stampa non è impostato o collegato correttamente.

Controllare che la stampante sia configurata correttamente per la stampa in rete.

- 1 Il cavo di interfaccia utilizzato non è corretto oppure è collegato in modo errato.

Accertarsi di utilizzare un cavo di interfaccia consigliato e verificarne il collegamento.

#### I processi in attesa non vengono stampati.

- 1 Si è verificato un errore di formattazione oppure la memoria della stampante non è sufficiente.
  - o Stampare il processo. È possibile stampare solo una parte del processo.
  - o Eliminare il processo.
  - o Liberare ulteriore memoria scorrendo l'elenco dei processi in attesa ed eliminandone altri inviati in stampa.
- 1 Sono stati inviati dati non validi alla stampante.

Eliminare il processo.

#### I PDF multilingua non vengono stampati.

I documenti contengono font non disponibili.

1. Aprire il documento che si desidera stampare con Adobe Reader.
2. Fare clic sull'icona della stampante.

Viene visualizzata la finestra di dialogo **Stampa**.

3. Selezionare la casella **Stampa come immagine**.
4. Fare clic su **OK**.

#### Il processo di stampa è eccessivamente lento.

- 1 Il processo è troppo complesso.

Ridurre la complessità del processo diminuendo il numero e le dimensioni dei font, il numero e la complessità delle immagini e il numero di pagine.

- 1 L'opzione **Protezione pagina** è impostata su **Attivato**.

Impostare **Protezione pagina** su **Disattivato** nel menu **Impostazioni**. Per ulteriori informazioni, vedere [Informazioni sui menu del pannello operatore](#).

#### Il processo non viene stampato nel vassoio o sul supporto corretto.

Le impostazioni del pannello operatore non sono adeguate per il supporto di stampa caricato nel vassoio. Verificare che le impostazioni di **Dimensioni carta** e **Tipo di carta** specificate nel driver della stampante corrispondano a quelle impostate sul vassoio.

#### Vengono stampati caratteri non corretti.

- 1 Si sta utilizzando un cavo parallelo non compatibile.

Se si utilizza un'interfaccia parallela, controllare che la stampante sia collegata a un cavo parallelo IEEE 1284 compatibile.

- 1 La stampante è impostata sulla modalità **Traccia esadecimale**.

Se sul display viene visualizzato il messaggio **Pronta Esadec.**, per stampare il processo è necessario disattivare la modalità **Traccia esadecimale**. Per disattivare la modalità **Traccia esadecimale**, spegnere e riaccendere la stampante.

#### Il collegamento dei vassoi non viene attivato.

- 1 Accertarsi che le dimensioni e il tipo di supporto corrispondano in entrambi i vassoi.
- 1 Accertarsi che le guide della carta nei vassoi siano posizionate correttamente per il formato in uso.
- 1 Verificare che le opzioni di Dimensione carta e Tipo di carta siano impostate correttamente nel **Menu Carta**.
- 1 Per ulteriori informazioni, vedere [Collegamento dei vassoi](#) o [Informazioni sui menu del pannello operatore](#).

#### I processi di notevoli dimensioni non vengono fascicolati.

- 1 L'opzione **Fascicola** è disattivata.

Impostare **Fascicolazione** su **Attivato** nel **menu Finitura** o mediante il driver della stampante. Per ulteriori informazioni, vedere [Informazioni sui menu del pannello operatore](#).

**NOTA** Se si imposta **Fascicolazione** su **Disattivato** nel driver, questa impostazione ha la priorità nel **menu Finitura**.

- 1 Il processo è troppo complesso.

Ridurre la complessità del processo diminuendo il numero e le dimensioni dei font, il numero e la complessità delle immagini e il numero di pagine.

- 1 La stampante non dispone di una quantità di memoria sufficiente.

Aggiungere ulteriore memoria alla stampante o un disco fisso opzionale.

#### Vengono stampate interruzioni di pagina errate.

Il tempo a disposizione per la stampa del processo è terminato. Impostare **Timeout di stampa** su un valore superiore dal **Menu Impostazioni**. Per ulteriori informazioni, vedere [Informazioni sul menu del pannello operatore](#).

## Risoluzione dei problemi relativi alle opzioni

Se un'opzione non funziona correttamente dopo l'installazione o si blocca:

- 1 Spegnere la stampante, attendere circa dieci secondi, quindi riaccenderla. Se il problema non viene risolto, scollegare la stampante e verificare il collegamento con l'opzione.
- 1 Stampare la pagina delle impostazioni dei menu e verificare che l'opzione sia presente nell'elenco delle opzioni installate. Se l'opzione non è presente nell'elenco, reinstallarla. Per ulteriori informazioni, vedere [Stampa della pagina delle impostazioni dei menu](#).
- 1 Accertarsi che l'opzione sia selezionata nell'applicazione software utilizzata.

Nella seguente tabella sono elencate le opzioni della stampante e vengono fornite le procedure per la risoluzione dei problemi ad esse correlati. Se la soluzione proposta non consente di correggere il problema, contattare il tecnico dell'assistenza.

<b>Vassoi carta</b> <ol style="list-style-type: none"><li>1 Verificare il collegamento tra i cassettei (da 250 o 500 fogli) o tra un cassetto e l'unità fronte/retro o la stampante.</li><li>1 Accertarsi che i supporti di stampa vengano caricati correttamente. Per ulteriori informazioni, vedere <a href="#">Caricamento di vassoi standard e opzionali</a>.</li></ol>
<b>Unità fronte/retro</b> <ol style="list-style-type: none"><li>1 Verificare il collegamento tra l'unità fronte/retro e la stampante. Se l'unità fronte/retro è compresa nell'elenco della pagina delle impostazioni dei menu ma il supporto si inceppa in entrata o in uscita da questa opzione, è possibile che la stampante e l'unità fronte/retro non siano allineate in modo corretto.</li><li>1 Accertarsi che il coperchio di accesso anteriore dell'unità fronte/retro sia installato correttamente.</li></ol>
<b>Alimentatore buste</b> <ol style="list-style-type: none"><li>1 Verificare il collegamento tra l'alimentatore buste e la stampante.</li><li>1 Verificare che l'opzione <b>Dimensioni carta</b> sia impostata correttamente nel <b>Menu Carta</b> e nell'applicazione software.</li><li>1 Accertarsi che le buste siano state caricate correttamente. Per ulteriori informazioni, vedere <a href="#">Caricamento dell'alimentatore buste</a>.</li></ol>
<b>Memoria Flash</b> Verificare che la memoria Flash sia collegata correttamente alla scheda di sistema della stampante.
<b>Server di stampa interno</b> <ol style="list-style-type: none"><li>1 Verificare che il server di stampa interno, detto anche adattatore di rete interno, sia collegato correttamente alla scheda di sistema della stampante.</li><li>1 Verificare che il cavo utilizzato sia idoneo e ben collegato e che il software di rete sia configurato in modo corretto.</li></ol> <p>Per ulteriori dettagli, consultare il CD <i>Drivers and Utilities</i> fornito con la stampante.</p>
<b>Espansione di uscita</b> Verificare il collegamento tra le espansioni di uscita o tra l'espansione di uscita e la stampante. Se l'espansione di uscita è compresa nell'elenco della pagina delle impostazioni dei menu ma il supporto si inceppa quando passa dalla stampante all'espansione di uscita, è possibile che questa non sia installata correttamente. Reinstallare tutte le espansioni di uscita.
<b>Memoria della stampante</b> Verificare che la memoria Flash sia collegata correttamente alla scheda di sistema della stampante.



## Risoluzione dei problemi di alimentazione della carta

<b>La carta si inceppa frequentemente.</b> <ol style="list-style-type: none"><li>1 La carta utilizzata non è conforme ai requisiti richiesti per la stampante in uso. Utilizzare la carta e i supporti consigliati. Per informazioni su come prevenire gli inceppamenti, vedere <a href="#">Come evitare gli inceppamenti</a>.</li><li>1 È stata caricata una quantità eccessiva di carta o di buste. Controllare che la risma caricata nel vassoio non superi il limite massimo di caricamento indicato sul vassoio o sull'alimentatore multiuso.</li><li>1 La posizione delle guide carta dei vassoi non corrisponde alle dimensioni della carta caricata. Spostare le guide del vassoio nella posizione corretta.</li></ol>
---

<p>1 La carta ha assorbito molta umidità.</p> <p>Caricare una risma di carta nuova. Conservare la carta nella confezione originale finché non viene caricata nel vassoio. Per ulteriori informazioni, vedere <a href="#">Conservazione dei supporti di stampa</a>.</p> <p>1 I rulli di prelievo sono usurati.</p> <p>Sostituire i rulli di prelievo. Per ulteriori informazioni, vedere <a href="#">Sostituzione dei rulli di prelievo</a>.</p>
<p><b>Il messaggio Inceppamento carta non si cancella dopo aver rimosso la carta inceppata.</b></p> <p>Non è stato premuto <b>Selezione</b> o sono presenti dei residui nel percorso della carta. Eliminare gli eventuali residui, quindi premere il pulsante <b>Selezione</b> . Per ulteriori informazioni, vedere <a href="#">Rimozione degli inceppamenti</a>.</p>
<p><b>Non è possibile ristampare la pagina inceppata dopo la rimozione dell'inceppamento.</b></p> <p>L'opzione <b>Rimozione inceppam.</b> nel <b>Menu Impostazioni</b> è impostata su <b>Disattivato</b>. Impostare <b>Rimozione inceppam.</b> su <b>Automatico</b> o <b>Attivato</b>. Per ulteriori informazioni, vedere <a href="#">Informazioni sui menu del pannello operatore</a>.</p>
<p><b>Nel raccogliitore di uscita vengono alimentate delle pagine bianche.</b></p> <p>È stato caricato un supporto di stampa errato nel vassoio in uso. Caricare il supporto appropriato per il processo di stampa o modificare l'opzione <b>Tipo di carta</b> in base al supporto caricato. Per ulteriori informazioni, vedere <a href="#">Informazioni sui menu del pannello operatore</a>.</p>

## Risoluzione dei problemi di qualità di stampa

Le informazioni contenute nella tabella riportata di seguito possono aiutare a risolvere i problemi di qualità di stampa. Se questi suggerimenti non sono sufficienti a risolvere il problema, contattare l'assistenza tecnica. È possibile che sia necessaria la riparazione o la sostituzione di un componente della stampante.

<p><b>La stampa è troppo chiara.</b></p> <p>1 Il toner potrebbe essere in esaurimento. Per utilizzare il toner residuo, rimuovere la cartuccia afferrandola con entrambe le mani dalle apposite maniglie. Agitare bene la cartuccia di stampa per ridistribuire il toner, verificando che le frecce siano rivolte verso il basso. Reinstallare la cartuccia, quindi premere il pulsante <b>Selezione</b> . Ripetere questa procedura finché la stampa non risulta più nitida. Se la qualità della stampa non migliora, sostituire la cartuccia di stampa. Per ulteriori informazioni, vedere <a href="#">Sostituzione della cartuccia toner</a>.</p> <p>1 Modificare l'impostazione <b>Intensità toner</b> nel menu <b>Qualità</b>.</p> <p>1 Modificare l'impostazione <b>Luminosità</b> nel menu <b>Qualità</b>.</p> <p>1 Modificare l'impostazione <b>Contrasto</b> nel menu <b>Qualità</b>.</p> <p>1 Se si stampa su una superficie non uniforme, modificare le impostazioni di <b>Peso carta</b> e <b>Grana carta</b> nel <b>Menu Carta</b>.</p> <p>1 Verificare che si stia utilizzando il supporto di stampa corretto.</p>
<p><b>Il toner macchia o non aderisce alla pagina.</b></p> <p>1 Se si stampa su una superficie non uniforme, modificare le impostazioni di <b>Peso carta</b> e <b>Grana carta</b> nel <b>Menu Carta</b>.</p> <p>1 Verificare che i supporti di stampa siano conformi alle specifiche della stampante. Per ulteriori informazioni, vedere <a href="#">Informazioni sulla carta e sui supporti speciali</a>.</p> <p>Se il problema persiste, spegnere la stampante e contattare il rivenditore presso il quale è stata acquistata la stampante.</p>
<p><b>È presente del toner sul retro della pagina stampata.</b></p> <p>Sul rullo di trasferimento sono presenti tracce di toner. Per evitare questo problema, non caricare supporti di stampa di dimensioni inferiori rispetto a quelle impostate per il processo da stampare.</p> <p>Aprire e chiudere il coperchio anteriore superiore della stampante per eseguire il ciclo di configurazione della stampante e pulire il rullo di trasferimento.</p>
<p><b>Sulla pagina sono presenti ombreggiature dovute al toner.</b></p> <p>1 Verificare che la cartuccia di stampa sia installata correttamente.</p> <p>1 Sostituire la cartuccia di stampa.</p>
<p><b>La pagina stampata è completamente bianca.</b></p> <p>1 Accertarsi che il materiale di imballaggio sia stato completamente rimosso dalla cartuccia di stampa.</p> <p>1 Verificare che la cartuccia di stampa sia installata correttamente.</p> <p>1 Il toner potrebbe essere in esaurimento. Per utilizzare il toner residuo, rimuovere la cartuccia afferrandola con entrambe le mani dalle apposite maniglie. Agitare bene la cartuccia di stampa per ridistribuire il toner, verificando che le frecce siano rivolte verso il basso. Reinstallare la cartuccia, quindi premere il pulsante <b>Selezione</b> . Ripetere questa procedura finché la stampa non risulta più nitida. Se la qualità della stampa non migliora, sostituire la cartuccia di stampa. Per ulteriori informazioni, vedere <a href="#">Sostituzione della cartuccia toner</a>.</p>
<p><b>Sulla pagina stampata appaiono delle striature.</b></p> <p>1 Il toner potrebbe essere in esaurimento. Per utilizzare il toner residuo, rimuovere la cartuccia afferrandola con entrambe le mani dalle apposite maniglie. Agitare bene la cartuccia di stampa per ridistribuire il toner, verificando che le frecce siano rivolte verso il basso. Reinstallare la cartuccia, quindi premere il pulsante <b>Selezione</b> . Ripetere questa procedura finché la stampa non risulta più nitida. Se la qualità della stampa non migliora, sostituire la cartuccia di stampa. Per ulteriori informazioni, vedere <a href="#">Sostituzione della cartuccia toner</a>.</p> <p>1 Se si utilizzano moduli prestampati, assicurarsi che l'inchiostro sia in grado di resistere a temperature di 230°C (446°F).</p>

**La stampa è troppo scura.**

- 1 Modificare l'impostazione **Intensità toner** nel menu **Qualità**.
- 1 Modificare l'impostazione **Luminosità** nel menu **Qualità**.
- 1 Modificare l'impostazione **Contrasto** nel menu **Qualità**.

**NOTA** Gli utenti di computer Macintosh devono accertarsi che il valore dell'impostazione relativa alle righe per pollice (lpi) non sia troppo alto nell'applicazione software.

**I caratteri stampati presentano bordi incompleti o irregolari.**

- 1 Impostare **Risoluzione stampa** nel menu **Qualità** su 600 dpi, Qualità imm. 1200, 1200 dpi o Qualità imm. 2400.
- 1 Attivare l'opzione **Migli. linee sott.**
- 1 Se si utilizzano font trasferiti, verificare che siano supportati dalla stampante, dal computer host e dall'applicazione software.

**Parte della pagina o la pagina intera viene stampata in nero.**

Verificare che la cartuccia di stampa sia installata correttamente.

**Il processo viene stampato, ma i margini superiore e laterali non sono corretti.**

- 1 Verificare che l'opzione **Dimensioni carta** nel **Menu Carta** sia impostata correttamente.
- 1 Accertarsi che i margini siano impostati correttamente nell'applicazione software.

**Le immagini appaiono sfocate.**

- 1 Verificare che l'opzione **Tipo di carta** nel **Menu Carta** sia impostata correttamente.
- 1 Sostituire il kit fotoconduttore.

**Lo sfondo viene stampato in grigio.**

- 1 L'impostazione **Intensità toner** potrebbe trovarsi su un valore tale per cui la stampa è troppo scura. Modificare l'impostazione **Intensità toner** nel menu **Qualità**.
- 1 Regolare l'impostazione **Luminosità** su un valore più scuro.
- 1 Regolare l'impostazione **Contrasto** su un valore più chiaro.
- 1 La cartuccia della stampante potrebbe essere difettosa. Sostituire la cartuccia di stampa.

**Parte della stampa è mancante sui lati, sulla parte superiore o inferiore del supporto.**

Correggere il posizionamento delle guide nel vassoio adattandole alle dimensioni del supporto caricato.

**La stampa è distorta o inclinata in modo non corretto.**

Correggere il posizionamento delle guide nel vassoio adattandole alle dimensioni del supporto caricato.

**La qualità di stampa su lucido è scadente.**

- 1 Utilizzare solo i lucidi consigliati dal produttore della stampante.
- 1 Verificare che l'opzione **Tipo di carta** nel **Menu Carta** sia impostata su **Lucidi**.

## Installazione della scheda wireless opzionale

- [Requisiti minimi per l'installazione](#)
- [Impostazioni di rete wireless](#)
- [Installazione della scheda wireless opzionale](#)
- [Configurazione della scheda wireless opzionale \(Windows\)](#)
- [Configurazione della scheda wireless opzionale \(Macintosh\)](#)

 **NOTA** La scheda wireless opzionale potrebbe non essere disponibile in tutte le regioni. Per informazioni sulla disponibilità, contattare il rappresentante di vendita Dell di zona.

---

### Requisiti minimi per l'installazione

- 1 Scheda wireless opzionale Dell 5210/5310
  - 1 Stampante laser Dell 5210n/5310n
  - 1 Rete wireless esistente
  - 1 CD *Drivers and Utilities* fornito in dotazione con la stampante
  - 1 Un computer con uno dei seguenti sistemi operativi in esecuzione:
    - o Windows XP Professional x64
    - o Windows XP
    - o Windows 2003 Server
    - o Windows 2000
- 

### Impostazioni di rete wireless

Potrebbero essere necessarie alcune impostazioni di rete wireless per configurare il server di stampa wireless installato sulla stampante. Di seguito vengono indicate alcune delle impostazioni necessarie:

- 1 Nome rete, denominato anche SSID (Service Set ID)
  - 1 Tipo BSS (Basic Service Set), il tipo di rete wireless utilizzato (Ad hoc o Infrastruttura)
  - 1 Numero di canale wireless
  - 1 Tipo di codifica e autenticazione in rete
  - 1 Chiave/i di protezione
  - 1 Certificato firmato o certificato CA
- 

### Installazione della scheda wireless opzionale

Prima di installare il server di stampa wireless, accertarsi che la stampante sia stata impostata correttamente. In particolare, verificare che:

- 1 Le cartucce di toner o di stampa siano installate.
- 1 La carta sia caricata.
- 1 La stampante sia spenta e il cavo di alimentazione scollegato.

Per installare la scheda wireless:

1. Aprire lo sportello laterale.

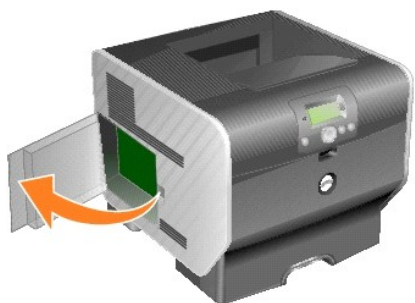

**⚠ AVVERTENZA** Le schede opzionali possono essere facilmente danneggiate dall'elettricità statica. Prima di prendere una scheda, toccare un oggetto metallico (ad esempio la struttura della stampante).

2. Individuare il connettore sulla scheda di sistema.

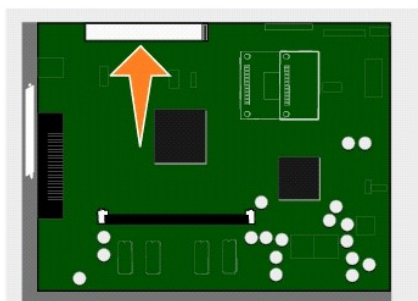

3. Rimuovere e conservare la vite e la piastrina di copertura.

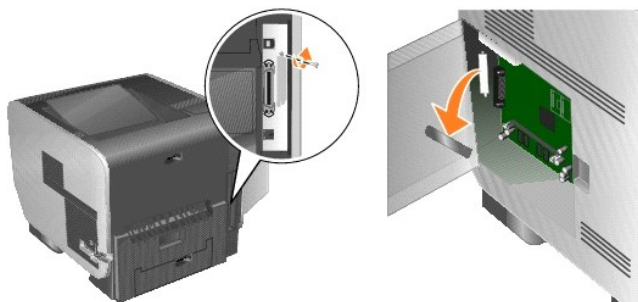

4. Estrarre la scheda dalla confezione e conservare il materiale di imballaggio.

5. Allineare i punti di connessione della scheda al connettore della scheda di sistema e inserire la scheda nel connettore.

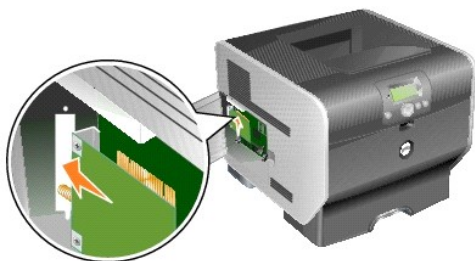

6. Inserire le viti della piastrina di copertura precedentemente conservata o l'altra vite fornita con la scheda.

7. Stringere la vite per fissare la scheda.



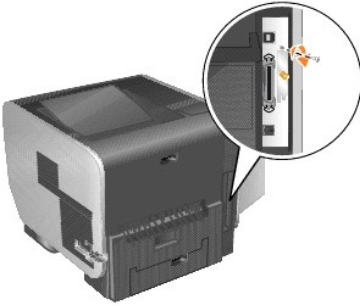

8. Collegare l'antenna alla scheda opzionale.

Stringere il connettore fino a fissare l'antenna o un collegamento non saldo può compromettere la ricezione del segnale wireless.

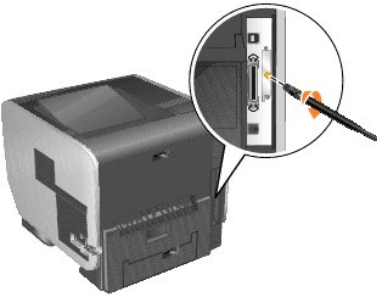

9. Piegare la giuntura in modo che l'antenna sia rivolta verso l'alto.

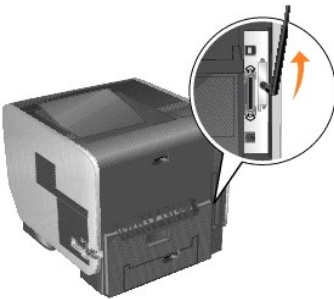

10. Chiudere lo sportello laterale.

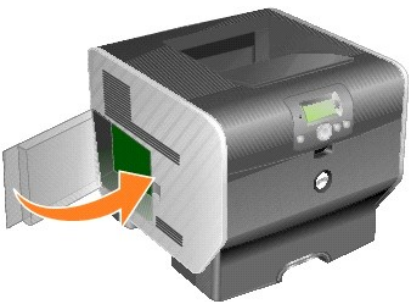

11. Collegare il cavo di alimentazione e accendere la stampante.



## Configurazione della scheda wireless opzionale (Windows)

### Panoramica sulla configurazione

Dopo aver installato il server di stampa wireless interno nella stampante, è possibile eseguirne la configurazione per l'uso su rete wireless manualmente o mediante l'Utilità di configurazione wireless.

La configurazione mediante l'Utilità di configurazione wireless viene eseguita collegando la stampante su cui è installato il server di stampa wireless a un computer tramite un cavo USB e utilizzando il *CD Drivers and Utilities*. L'Utilità di configurazione wireless dispone di una modalità guidata e di una modalità avanzata. La modalità guidata illustra le varie fasi del processo di configurazione, mentre la modalità avanzata fornisce un'interfaccia che consente di impostare direttamente la configurazione wireless appropriata per la rete alla quale verrà collegata la stampante.

La configurazione manuale è riservata a utenti esperti e prevede la comunicazione con il server di stampa tramite una connessione wireless ad hoc, senza utilizzare l'Utilità di configurazione wireless o una connessione USB diretta. Il metodo di configurazione manuale richiede una conoscenza approfondita delle impostazioni wireless per la rete. Per istruzioni sulla configurazione manuale del server di stampa wireless interno, vedere [Configurazione manuale](#).

Prima di configurare il server di stampa wireless, accertarsi che la stampante sia impostata correttamente. In particolare, verificare che:

- 1 La scheda opzionale del server di stampa wireless interno sia installata correttamente nella stampante.
- 1 I pannelli di accesso e gli sportelli della stampante siano reinstallati o chiusi.
- 1 Le cartucce di toner o di stampa siano installate correttamente.
- 1 La carta sia caricata.
- 1 La stampante sia accesa e pronta per l'installazione.

### Uso dell'Utilità di configurazione wireless

1. Verificare che la stampante sia accesa e alimentata.
2. Collegare la stampante al computer utilizzando un cavo USB.
3. Quando viene visualizzata la schermata **Installazione guidata nuovo hardware**, fare clic su **Annulla**.
4. Inserire il *CD Drivers and Utilities*. Il CD si avvia automaticamente.
5. Fare clic su **Configura adattatore wireless**.
6. Fare clic su **Accetto** per accettare le condizioni del contratto di licenza.
7. Fare clic su **Fine** per installare i file e avviare l'utilità di configurazione.
8. Selezionare **Modalità guidata** o **Modalità avanzata**.
9. Fare clic su **Avanti** e seguire le istruzioni relative a [Modalità guidata](#) o [Modalità avanzata](#).

 **NOTA** Se si configurano più schede wireless, si consiglia di copiare l'Utilità di configurazione wireless sul computer. Per eseguire questa operazione, individuare la cartella Strumenti nel *CD Drivers and Utilities* e copiare la cartella SetupWizard sul desktop o sul disco fisso.

### Modalità guidata

Nella modalità **guidata**, l'Utilità di configurazione wireless raccoglie le informazioni wireless dal computer al quale è collegata la stampante. I risultati di questa ricerca determinano la procedura per la selezione dell'SSID corretto.

1. Selezionare il Nome rete (SSID) appropriato.

#### Configurazioni wireless presenti sul computer

- 1 Se sono presenti configurazioni wireless preesistenti nel computer, selezionare il **Nome rete (SSID)** appropriato nell'elenco, fare clic su **Avanti** e andare al [passo 2](#).
- 1 Se il nome rete corretto non figura nell'elenco, selezionare **Usa un'altra configurazione**, fare clic su **Avanti**, quindi vedere [Reti wireless disponibili nell'area](#).

#### Reti wireless disponibili nell'area

- 1 Se sono presenti configurazioni wireless preesistenti nel computer, l'Utilità di configurazione ricerca le reti wireless disponibili. Selezionare il **Nome rete (SSID)** appropriato nell'elenco, fare clic su **Avanti**, quindi andare al [passo 2](#).
  - 1 Se il nome rete corretto non figura nell'elenco, selezionare **Immetti un altro nome di rete**, fare clic su **Avanti**, quindi andare al [passo 3](#) della sezione [Selezione di altre impostazioni di rete](#).
2. Selezionare il metodo di protezione appropriato, quindi fare clic su **Avanti**. Se non è stata rilevata alcuna protezione, andare al [passo 4](#).
  3. Immettere le chiavi di protezione appropriate per la rete e fare clic su **Avanti**.
  4. Verificare gli attributi di rete nella schermata di riepilogo per accertarsi che le impostazioni siano corrette. In questo caso, fare clic su **Avanti** per applicare le impostazioni al server di stampa.

 **NOTA** Facendo clic su **Avanti**, l'Utilità di configurazione verifica la comunicazione wireless con la stampante. Questa operazione può richiedere fino a 120 secondi. Se si è certi che le impostazioni wireless visualizzate sullo schermo sono corrette e non si desidera avviare il processo di verifica wireless o è in corso la configurazione del server di stampa per l'uso su una rete momentaneamente non disponibile per la stampante o il computer su cui si esegue la configurazione, fare clic sulla casella di controllo **Non verificare se il server di stampa può essere aggiunto alla rete** per andare al passo 6 senza eseguire la verifica wireless.

5. Verificare che il server di stampa comunichi in rete.
  - 1 Se il server di stampa è configurato correttamente ed è disponibile in rete, fare clic su **Fine** per chiudere l'Utilità di configurazione.
  - 1 Se il server di stampa non è collegato alla rete wireless, fare clic su **Visualizza impostazioni** per verificare che le impostazioni wireless siano corrette, selezionare l'opzione appropriata, quindi fare clic su **Avanti**.
6. Procedere con [Installazione della stampante in rete](#).

## Selezione di impostazioni di rete alternative

Se l'Utilità di configurazione wireless ha individuato e visualizzato le impostazioni wireless correnti, ma la configurazione di rete desiderata non è disponibile, è possibile selezionarne una diversa.

1. Al termine della verifica eseguita dall'Installazione guidata, selezionare l'opzione relativa all'inserimento di una diversa configurazione.
  - 1 Se le configurazioni di rete wireless sono disponibili sul computer:

Nella schermata Configurazioni wireless trovate sul computer, selezionare **Usa un'altra configurazione**, fare clic su **Avanti**, quindi andare al [passo 2](#).
  - 1 Se le configurazioni di rete wireless non sono disponibili sul computer:

Nella schermata Reti wireless disponibili nell'area, selezionare **Immetti un altro nome di rete**, quindi fare clic su **Avanti** e andare al [passo 3](#).
2. Nella schermata Reti wireless disponibili nell'area, selezionare **Immetti un altro nome di rete**, quindi fare clic su **Avanti**.
3. Selezionare la modalità wireless per la rete (Infrastruttura o Ad hoc).
4. Immettere il **Nome rete (SSID)** della rete che si desidera utilizzare.

 **NOTA** L'SSID immesso deve corrispondere esattamente a quello utilizzato in rete. Il nome rete, infatti, è sensibile alla distinzione tra maiuscole e minuscole e, se inserito in modo errato, impedisce la comunicazione in rete del server di stampa. In tal caso, è necessario ripetere la procedura di configurazione.

5. Selezionare il canale appropriato per la rete, se possibile.
6. Fare clic su **Avanti**.
7. Selezionare il tipo di protezione utilizzata della rete, quindi fare clic su **Avanti**.
8. Se la protezione è già stata selezionata, immettere le chiavi di protezione appropriate, quindi fare clic su **Avanti**. Se non è stata selezionata alcuna protezione, andare al [passo 9](#).
9. Verificare gli attributi di rete nella schermata di riepilogo per accertarsi che le impostazioni siano corrette. In questo caso, fare clic su **Avanti** per applicare le impostazioni al server di stampa.

 **NOTA** Facendo clic su **Avanti**, l'Utilità di configurazione verifica la comunicazione wireless con la stampante. Questa operazione può richiedere fino a 120 secondi. Se si è certi che le impostazioni wireless visualizzate sullo schermo sono corrette e non si desidera avviare il processo di verifica wireless o è in corso la configurazione del server di stampa per l'uso su una rete momentaneamente non disponibile per la stampante o il computer su cui si esegue la configurazione, fare clic sulla casella di controllo **Non verificare se il server di stampa può essere aggiunto alla rete** per andare al passo 11 senza eseguire la verifica wireless.

10. Verificare che il server di stampa comunichi in rete.
  - 1 Se il server di stampa è configurato correttamente ed è disponibile in rete, fare clic su **Fine** per chiudere l'Utilità di configurazione.
  - 1 Se il server di stampa non è collegato alla rete wireless, fare clic su **Visualizza impostazioni** per verificare che le impostazioni wireless siano

corrette, selezionare l'opzione appropriata, quindi fare clic su **Avanti**.

11. Procedere con [Installazione della stampante in rete](#).

## Modalità avanzata

La schermata principale di Modalità avanzata fornisce opzioni aggiuntive per l'uso dell'Utilità di configurazione wireless. Se si fa clic su **Modalità guidata**, si ripristina la modalità guidata. Fare clic su **Opzioni** per visualizzare le seguenti opzioni di gestione:

1. Selezionare **Modalità guidata** o **Modalità avanzata** come modalità di avvio predefinita per l'utilità.
1. Selezionare la casella di controllo **Non verificare se il server di stampa può essere aggiunto alla rete** per non eseguire il processo di verifica della comunicazione wireless. La verifica può richiedere fino a 120 secondi. Se si sta configurando il server di stampa per l'uso su una rete momentaneamente non disponibile per la stampante o il computer su cui si esegue la configurazione o non si desidera verificare la comunicazione wireless con la stampante, selezionare questa casella di controllo e andare al passo 1.
1. Selezionare la modalità wireless per la rete (Infrastruttura o Ad hoc).
2. Immettere il **Nome rete (SSID)** della rete che si desidera utilizzare.

 **NOTA** L'SSID immesso deve corrispondere esattamente a quello utilizzato in rete. Il nome rete, infatti, è sensibile alla distinzione tra maiuscole e minuscole e, se inserito in modo errato, impedisce la comunicazione in rete del server di stampa. In tal caso, è necessario ripetere la procedura di configurazione.

3. Selezionare il canale appropriato per la rete.
4. Selezionare il tipo di autenticazione appropriato per la rete. Le opzioni di autenticazione variano a seconda della modalità wireless selezionata al passo 1 e determinano i tipi di codifica disponibili.

Per la modalità Infrastruttura:

- 1 Aperta
- 1 Condivisa
- 1 WPA Personale
- 1 802.1x - RADIUS

Per la modalità Ad hoc: Aperta

5. Selezionare la codifica appropriata per la rete. Il tipo di codifica disponibile varia a seconda del tipo di autenticazione selezionata al passo 4.

Aperta	<ul style="list-style-type: none"><li>1 Nessuna</li><li>1 WEP</li></ul>
Condivisa	<ul style="list-style-type: none"><li>1 WEP</li></ul>
WPA Personale	<ul style="list-style-type: none"><li>1 TKIP</li></ul>
802.1x - RADIUS	<ul style="list-style-type: none"><li>1 Nessuna</li><li>1 WEP (chiavi dinamiche)</li><li>1 WEP (chiavi statiche)</li><li>1 WPA-TKIP</li></ul> <p><b>NOTA</b> Se si desidera utilizzare l'autenticazione 802.1x - RADIUS con EAP-TLS, è necessario inoltrare una richiesta per ottenere un certificato firmato per la periferica. Per informazioni sulla richiesta di un nuovo certificato firmato, vedere <a href="#">Creazione di una richiesta di certificato</a>. Se si utilizza un meccanismo di autenticazione 802.1x - RADIUS diverso, proseguire con il <a href="#">passo 6</a>.</p>

6. Configurare autenticazione e codifica. Se non è selezionata alcuna delle seguenti opzioni, andare al [passo 7](#).

Se è stato selezionato 802.1x - RADIUS come tipo di autenticazione, fare clic su **Configura autenticazione** e seguire le istruzioni della sezione [Configurazione del meccanismo di autenticazione](#).

Se è stato selezionato WPA Personal come tipo di codifica, fare clic su **Configura crittografia** e seguire le istruzioni della sezione [Configurazione della codifica WPA Personal](#).

Se è stato selezionato WEP o WEP (chiavi statiche) come tipo di codifica, fare clic su **Configura crittografia** e seguire le istruzioni della sezione [Configurazione della codifica WEP](#).

7. Fare clic su **Applica**.
8. Fare clic su **OK**.
9. Fare clic su **OK** per chiudere l'utilità.

## Configurazione del meccanismo di autenticazione

1. Se è stato selezionato EAP-MD5, MSCHAPv2 o LEAP come meccanismo di autenticazione:
  - a. Inserire un nome utente e una password appropriati per il server di autenticazione 802.1x - RADIUS.

- b. Confermare la password.
  - c. Fare clic su **OK** per tornare alla schermata principale di **Modalità avanzata**, quindi andare al [passo 6](#) della sezione relativa alla modalità avanzata.
1. Se è stato selezionato **PEAP** come meccanismo di autenticazione:
- a. Inserire un nome utente e una password appropriati per il server di autenticazione 802.1x - RADIUS.
  - b. Confermare la password.
  - c. Fare clic su **Installa certificato CA**.
  - d. Immettere il percorso del certificato CA corretto o fare clic su **Sfoggia** per selezionarlo. Fare clic su **OK** per installare il certificato o su **Annulla** per annullare l'operazione.
  - e. Fare clic su **OK** per tornare alla schermata principale di **Modalità avanzata**, quindi andare al [passo 6](#) della sezione relativa alla modalità avanzata.
1. Se è selezionato **EAP-TLS** come meccanismo di autenticazione:
- a. Inserire un nome utente appropriato per il server di autenticazione 802.1x - RADIUS.
  - b. Fare clic su **Installa certificato firmato**.
  - c. Immettere il percorso del certificato firmato corretto o fare clic su **Sfoggia** per selezionarlo. Fare clic su **OK** per installare il certificato o su **Annulla** per annullare l'operazione.
  - d. Fare clic su **Installa certificato CA**.
  - e. Immettere il percorso del certificato CA corretto o fare clic su **Sfoggia** per selezionarlo. Fare clic su **OK** per installare il certificato o su **Annulla** per annullare l'operazione.
  - f. Fare clic su **OK** per tornare alla schermata principale di **Modalità avanzata**, quindi andare al [passo 6](#) della sezione relativa alla modalità avanzata.
1. Se è stato selezionato **EAP-TTLS** come meccanismo di autenticazione:
- a. Selezionare l'autenticazione interna appropriata da utilizzare con EAP-TTLS.
  - b. Inserire un nome utente e una password appropriati per il server di autenticazione 802.1x - RADIUS.
  - c. Confermare la password.
  - d. Fare clic su **Installa certificato CA**.
  - e. Immettere il percorso del certificato CA corretto o fare clic su **Sfoggia** per selezionarlo. Fare clic su **OK** per installare il certificato o su **Annulla** per uscire dalla finestra di dialogo.
  - f. Fare clic su **OK** per tornare alla schermata principale di **Modalità avanzata**, quindi andare al [passo 6](#) della sezione relativa alla modalità avanzata.

#### Configurazione della crittografia WEP

1. Immettere le chiavi WEP appropriate. La codifica WEP richiede almeno una chiave WEP ma non più di quattro.
2. Selezionare la chiave di trasmissione WEP predefinita.
3. Fare clic su **OK** per tornare alla schermata principale di **Modalità avanzata**, quindi andare al [passo 7](#) della sezione relativa alla modalità avanzata.

#### Configurazione della codifica WPA Personal

1. Immettere la chiave preliminare condivisa appropriata.
2. Fare clic su **OK** per tornare alla schermata principale di **Modalità avanzata**, quindi andare al [passo 7](#) della sezione relativa alla modalità avanzata.

#### Creazione di una richiesta di certificato

Il corretto funzionamento di alcuni meccanismi di autenticazione è subordinato alla richiesta di certificati. Se è richiesto un certificato firmato, è necessario inoltrare una richiesta per crearne uno nuovo.

Per creare una richiesta di certificato

1. Andare a **Certificati**→ **Crea richiesta di certificato**.
2. Immettere le informazioni appropriate relative al certificato.
3. Fare clic su **Sfoggia** per accedere al percorso in cui si desidera salvare il certificato.
4. Fare clic su **OK** per tornare alla schermata principale di **Modalità avanzata**, quindi andare al [passo 6](#) della sezione relativa alla modalità avanzata.

#### Installazione della stampante in rete

Dopo aver configurato il server di stampa, l'Utilità di configurazione wireless torna alla schermata iniziale del CD *Drivers and Utilities*. Fare clic su **Installazione di rete - Installa la stampante per l'uso su una rete**. Per ulteriori informazioni, vedere [Installazione dei driver per la stampa in rete](#).

## Installazione di una stampante di rete per computer di rete aggiuntivi







Per utilizzare la stampante di rete con più computer, ripetere la procedura descritta in [Installazione della stampante in rete](#) per ciascun computer che deve accedere alla stampante. Non è necessario ripetere la configurazione del server di stampa wireless per le installazioni successive.

### Modifica delle impostazioni del server di stampa wireless

Il modo più semplice per modificare le impostazioni del server di stampa wireless consiste nell'utilizzare il server Web incorporato. Per eseguire questa operazione, è necessario che la stampante sia installata correttamente in rete.

1. Immettere l'indirizzo IP della stampante nella finestra del browser. Viene visualizzata la pagina Web incorporata del server di stampa.

Per individuare l'indirizzo IP della stampante, stampare una pagina delle impostazioni di rete.

- a. Verificare che la stampante sia accesa.
- b. Premere il pulsante **Menu**  sul pannello operatore.
- c. Premere il pulsante freccia **giù**  fino a visualizzare il simbolo  accanto a **Report**, quindi premere il pulsante **Seleziona** .
- d. Premere il pulsante freccia **giù**  fino a visualizzare il simbolo  accanto a **Pagina impost. rete**, quindi premere il pulsante **Seleziona** .

 **NOTA** Se è installato un server di stampa interno opzionale, viene visualizzato **Stampa imp. rete 1**.

- e. Nella prima sezione della pagina delle impostazioni di rete, verificare che lo **stato** della stampante sia "Collegata".

Se lo **stato** è "Non collegata", è possibile che il connettore LAN non sia attivo o che il cavo di rete non funzioni correttamente. Per risolvere il problema, rivolgersi a un tecnico specializzato e stampare un'altra pagina delle impostazioni di rete per verificare che la stampante sia collegata in rete.

2. Selezionare le impostazioni che si desidera modificare, ad esempio l'indirizzo IP.
3. Immettere le modifiche, quindi fare clic su **Inoltra**.

## Configurazione manuale

Le impostazioni predefinite della scheda opzionale wireless Dell 5210/5310 consentono di configurarla in modalità Ad hoc mediante l'accesso alla pagina Web incorporata del server di stampa.

Poiché questo metodo non utilizza l'Utilità di configurazione wireless o un collegamento USB diretto al computer, è necessario accedere ad alcune impostazioni wireless sia sul computer sia sulla rete. Per completare il processo di configurazione, è pertanto necessaria una conoscenza approfondita della rete wireless e delle impostazioni del computer.

 **NOTA** Per configurare il server di stampa wireless tramite questo metodo, il computer utilizzato deve disporre di una scheda di rete wireless.

Prima di configurare il server di stampa wireless, accertarsi che la stampante sia impostata correttamente. In particolare, verificare che:

1. La scheda opzionale del server di stampa wireless interno sia installata correttamente nella stampante.
1. Le cartucce di toner o di stampa siano installate correttamente.
1. La carta sia caricata.
1. La stampante sia accesa e pronta per l'installazione.

### Configurazione del server di stampa in modalità Ad hoc

1. Verificare che la spia della stampante sia accesa.
2. Visualizzare e annotare i parametri di rete wireless del computer.

Per informazioni su come accedere ai parametri di rete wireless correnti, consultare la documentazione della rete wireless o contattare un tecnico del supporto di rete.

3. Modificare i parametri di rete wireless correnti come specificato di seguito:

Parametro di rete wireless	Impostare su
SSID (Nome rete o Service Set ID)	Server di stampa
BSST (Basic Service Set Type)	Ad hoc

Modalità di codifica dati	Nessuno
Chiave WEP	Nessuno

- Verificare l'indirizzo IP della stampante.

Alla stampante viene assegnato un indirizzo IP tramite il metodo AutoIP. Tale indirizzo deve essere compreso nell'intervallo 169.254. Per individuare l'indirizzo IP della stampante, stampare una pagina delle impostazioni di rete.

- Verificare che l'indirizzo IP assegnato al PC sia diverso da quello della stampante ma compreso nello stesso intervallo IP. Ad esempio:

Periferica	Indirizzo IP
Computer	169.254.10.40
Server di stampa	169.254.10.41

Se l'indirizzo IP del computer non è compreso nello stesso intervallo di quello del server di stampa, è necessario modificarlo in modo che rientri nell'intervallo appropriato.

Per informazioni su come individuare e modificare l'indirizzo IP del computer, consultare la documentazione del computer o del sistema operativo.

- Aprire un browser Web e specificare l'indirizzo IP del server di stampa come URL per accedere alla pagina Web incorporata del server di stampa.

 **NOTA** Se la modalità di protezione wireless della rete è 802.1x - RADIUS e per il metodo di autenticazione è richiesto un certificato firmato e/o un certificato CA, vedere [Gestione dei certificati](#) per definire i certificati necessari prima di procedere con la configurazione.

- Fare clic su **Configurazione** sul lato sinistro della pagina Web.
- In Altre impostazioni, fare clic su **Rete/Porte**.
- In Rete/Porte, fare clic su **Wireless**.
- Modificare le impostazioni di rete elencate in modo che corrispondano a quelle della rete wireless alla quale collegare la stampante, ad esempio:
  - 1 SSID
  - 1 Tipo BSS
  - 1 Numero di canale (solo Ad hoc)
  - 1 Modalità di protezione wireless
  - 1 Modalità di codifica (se applicabile)

L'SSID immesso deve corrispondere esattamente a quello utilizzato in rete. Il nome rete, infatti, è sensibile alla distinzione tra maiuscole e minuscole e, se inserito in modo errato, impedisce la comunicazione in rete del server di stampa. In tal caso, è necessario ripetere la procedura di configurazione.

 **NOTA** Se è selezionata la modalità di protezione WEP, fare clic su **Impostazioni avanzate** per inserire altre chiavi di protezione WEP.

- Fare clic su **Inoltra**.
- Ripristinare le impostazioni di rete wireless del computer indicate nel passo 3.

## Gestione dei certificati

Alcuni meccanismi di autenticazione associati alla modalità di protezione wireless 802.1x - RADIUS richiedono l'uso di un certificato CA (PEAP ed EAP-TTLS) o l'uso congiunto di un certificato firmato e un certificato CA (EAP-TLS).

Per gestire i certificati per l'uso con 802.1x - RADIUS

- Fare clic su **Configurazione** sul lato sinistro della pagina Web incorporata del server di stampa.
- Fare clic su **Gestione certificati**.
- Completare le opzioni di gestione appropriate.
- Tornare alla schermata iniziale della pagina Web incorporata e andare al [passo 7](#) della sezione [Configurazione del server di stampa in modalità Ad hoc](#).

Per installare un nuovo certificato CA

- In Configurazione del certificato, fare clic su **Installa un nuovo certificato dell'Autorità di certificazione**.
- Individuare il percorso corretto del certificato e fare clic su **Inoltra**.

Per richiedere e installare un nuovo certificato firmato

- In Configurazione del certificato, fare clic su **Aggiornare la richiesta di firma certificato**.
- Immettere le informazioni appropriate relative al certificato.

3. Fare clic su **Aggiornare la richiesta di firma certificato**.
4. In Richiesta di firma del certificato, fare clic su **Scarica la richiesta di firma del certificato**.
5. **Firmare il certificato** tramite l'autorità di certificazione. Per ulteriori informazioni sui certificati firmati, consultare la documentazione relativa a 802.1x - RADIUS.
6. In Configurazione del certificato, fare clic su **Installa un nuovo certificato**.

## Configurazione del server di stampa mediante il pannello operatore della stampante

Alcuni modelli di stampanti consentono di impostare il nome rete (SSID) e la modalità di rete (Ad hoc o Infrastruttura) mediante il pannello operatore. Per informazioni su come accedere ai menu della stampante e individuare l'opzione appropriata, consultare la documentazione della stampante. I nomi dei menu relativi alle impostazioni wireless possono variare in base al modello della stampante.

**NOTA** Si consiglia di non utilizzare questo metodo di configurazione per le reti che includono la protezione wireless, poiché il nome e la modalità di rete sono le uniche impostazioni wireless configurabili accessibili dal pannello operatore della stampante.

### Installazione della stampante in rete

Dopo aver configurato il server di stampa, inserire il CD *Drivers and Utilities*. Fare clic su **Installazione di rete - Installa la stampante per l'uso su una rete**. Per ulteriori informazioni, vedere [Installazione dei driver per la stampa in rete](#).

### Installazione di una stampante di rete per computer di rete aggiuntivi

Per utilizzare la stampante di rete con più computer, ripetere la procedura descritta in [Installazione della stampante in rete](#) per ciascun computer che deve accedere alla stampante. Non è necessario ripetere la configurazione del server di stampa wireless per le installazioni successive.

## Configurazione della scheda wireless opzionale (Macintosh)

### Panoramica sulla configurazione

Dopo aver installato il server di stampa wireless interno sulla stampante, è necessario configurarlo per l'uso su una rete wireless. La configurazione del server di stampa prevede l'uso della funzionalità di rete Zero Configuration per la connessione al server di stampa su una rete wireless computer-computer (Ad hoc) e la modifica delle impostazioni di rete wireless del server di stampa.

Il processo di configurazione è valido per le reti che utilizzano la modalità Infrastruttura, in cui la struttura della rete si basa su una serie di router wireless o stazioni base, o la modalità Ad hoc, in cui le periferiche wireless comunicano direttamente tra loro senza l'ausilio di un router wireless.

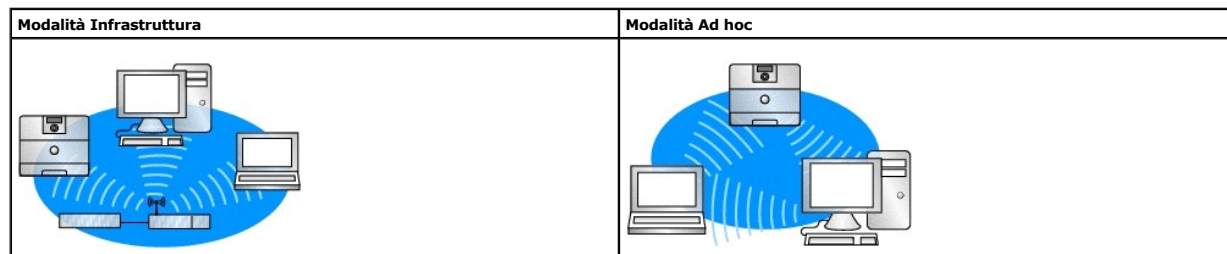

Prima di configurare il server di stampa wireless, accertarsi che la stampante sia impostata correttamente. In particolare, verificare che:

- 1 La scheda opzionale del server di stampa wireless interno sia installata correttamente nella stampante.
- 1 I pannelli di accesso e gli sportelli della stampante siano reinstallati o chiusi.
- 1 Le cartucce di toner o di stampa siano installate correttamente.
- 1 La carta sia caricata.
- 1 La stampante sia accesa e pronta per l'installazione.

### Configurazione del server di stampa wireless



1. Nella cartella Applicazioni, aprire **Connessione Internet** e fare clic sull'icona **AirPort** nella barra degli strumenti.
2. Nel menu a comparsa Network, selezionare la rete del server di stampa.
3. Aprire il browser Safari Web e selezionare **Show All Bookmarks** nel menu Bookmarks.
4. Selezionare **Rendezvous** o **Bonjour** nella colonna Collections sul lato sinistro della finestra.
5. Nella colonna destra, fare doppio clic sul segnalibro del server di stampa wireless MarkNet N8050.

 **NOTA** Se la modalità di protezione wireless della rete è 802.1x - RADIUS e per il metodo di autenticazione è richiesto un certificato firmato e/o un certificato CA, vedere [Gestione dei certificati](#) per definire i certificati necessari prima di procedere con la configurazione.

6. Fare clic su **Configurazione** nella colonna sinistra della pagina Web interna del server di stampa.
7. In Altre impostazioni, fare clic su **Rete/Porte**.
8. In Rete/Porte, fare clic su **Wireless**.
9. Modificare le impostazioni di rete elencate del server di stampa wireless in modo che corrispondano a quelle della rete wireless in uso, ad esempio:
  - 1 SSID
  - 1 Tipo BSS
  - 1 Numero di canale (solo per le reti Ad hoc)
  - 1 Modalità di protezione wireless
  - 1 Modalità di autenticazione (se applicabile)

L'SSID immesso deve corrispondere esattamente a quello utilizzato in rete. Il nome rete, infatti, è sensibile alla distinzione tra maiuscole e minuscole e, se inserito in modo errato, impedisce la comunicazione in rete del server di stampa.

 **NOTA** Se è selezionata la modalità di protezione WEP, fare clic su **Impostazioni avanzate** per inserire altre chiavi di protezione WEP.

10. Fare clic su **Inoltra**.
11. Attendere 10 secondi per consentire il ripristino della stampante.
12. Nella cartella Applicazioni, aprire **Connessione Internet** e fare clic sull'icona **AirPort** nella barra degli strumenti.
13. Nel menu a comparsa Network, selezionare la rete wireless originale per ripristinare le impostazioni di rete wireless originali del computer.

## Gestione dei certificati

Alcuni meccanismi di autenticazione associati alla modalità di protezione wireless 802.1x - RADIUS richiedono l'uso di un certificato CA (PEAP ed EAP-TTLS) o l'uso congiunto di un certificato firmato e un certificato CA (EAP-TLS).

Per gestire i certificati per l'uso con 802.1x - RADIUS

1. Fare clic su **Configurazione** sul lato sinistro della pagina Web incorporata del server di stampa.
2. Fare clic su **Gestione certificati**.
3. Completare le opzioni di gestione appropriate.
4. Tornare alla schermata iniziale della pagina Web incorporata e andare al [passo 6](#) della sezione [Configurazione del server di stampa wireless](#).

Per installare un nuovo certificato CA

1. In Configurazione del certificato, fare clic su **Installa un nuovo certificato dell'Autorità di certificazione**.
2. Individuare il percorso corretto del certificato e fare clic su **Inoltra**.

Per richiedere e installare un nuovo certificato firmato

1. In Configurazione del certificato, fare clic su **Aggiornare la richiesta di firma certificato**.
2. Immettere le informazioni appropriate relative al certificato.
3. Fare clic su **Aggiornare la richiesta di firma certificato**.
4. In Richiesta di firma del certificato, fare clic su **Scarica la richiesta di firma del certificato**.
5. Firmare il certificato tramite l'autorità di certificazione. Per ulteriori informazioni sui certificati firmati, consultare la documentazione relativa a 802.1x - RADIUS.
6. In Configurazione del certificato, fare clic su **Installa un nuovo certificato**.

## Configurazione del server di stampa mediante il pannello operatore della stampante

Alcuni modelli di stampanti consentono di impostare il nome rete (SSID) e la modalità di rete (Ad hoc o Infrastruttura) mediante il pannello operatore. Per informazioni su come accedere al menu della stampante e individuare l'opzione appropriata, consultare la documentazione della stampante. I nomi dei menu relativi alle impostazioni wireless possono variare in base al modello della stampante.

 **NOTA** Si consiglia di non utilizzare questo metodo di configurazione per le reti che includono la protezione wireless, poiché il nome e la modalità di rete sono le uniche impostazioni wireless configurabili accessibili dal pannello operatore della stampante.

## Installazione della stampante in rete

Dopo aver configurato il server di stampa, inserire il CD *Drivers and Utilities*. Fare clic su **Installazione di rete - Installa la stampante per l'uso su una rete**. Per ulteriori informazioni, vedere [Installazione del driver per la stampa in rete](#).

## Installazione della stampante di rete su più computer di rete

Per utilizzare la stampante di rete con più computer, ripetere la procedura descritta in [Installazione della stampante in rete](#) per ciascun computer che deve accedere alla stampante. Non è necessario ripetere la configurazione del server di stampa wireless per le installazioni successive.

## Modifica delle impostazioni del server di stampa wireless

Il modo più semplice per modificare le impostazioni del server di stampa wireless consiste nell'utilizzare il server Web incorporato. A tale scopo, è necessario completare l'installazione della stampante in rete.

1. Aprire il browser Safari Web e selezionare **Show All Bookmarks** nel menu Bookmarks.
2. Selezionare **Rendezvous** o **Bonjour** nella colonna Collections sul lato sinistro della finestra.
3. Nella colonna destra, fare doppio clic sul segnalibro della stampante.
4. Selezionare le impostazioni da modificare.
5. Immettere le modifiche, quindi fare clic su **Inoltra**.

# Avvertenze legali per la scheda wireless opzionale

---

## Informazioni sul funzionamento

### Interoperabilità wireless

La scheda wireless Dell 5210/5310 opzionale è stata progettata in modo da poter essere utilizzata con qualsiasi prodotto LAN wireless basato sulla tecnologia radio DSSS (Direct Sequence Spread Spectrum) e OFDM (Orthogonal Frequency Division Multiplexing) ed è conforme ai seguenti standard:

- 1 Standard IEEE 802.11b-1999 su LAN wireless da 2,4 GHz
- 1 Standard IEEE 802.11g su LAN wireless da 2,4 GHz
- 1 Certificazione Wi-Fi (Wireless Fidelity) in base ai requisiti indicati da WECA (Wireless Ethernet Compatibility Alliance)

### Sicurezza

La scheda wireless Dell 5210/5310 opzionale, come gli altri dispositivi radio, emette energia elettromagnetica in radiofrequenza. Il livello di energia emessa da questo dispositivo è tuttavia inferiore all'energia elettromagnetica emessa da altri dispositivi wireless, ad esempio i telefoni cellulari. La scheda wireless Dell 5210/5310 opzionale funziona conformemente alle linee guida indicate nelle raccomandazioni e negli standard di sicurezza sulla protezione dalle frequenze radio. Tali standard e raccomandazioni sono stati concordati dalla comunità scientifica e sono il risultato di decisioni di gruppi e comitati di scienziati incaricati di rivedere costantemente e interpretare l'ampia documentazione relativa alle ricerche effettuate in tale ambito. In alcune situazioni o ambienti, l'uso della scheda wireless Dell 5210/5310 opzionale può essere soggetto a restrizioni da parte del proprietario dell'edificio o dei responsabili dell'organizzazione pertinente. Di seguito, vengono riportati alcuni esempi di tali situazioni:

L'uso della scheda wireless Dell 5210/5310 opzionale in ambienti con un elevato rischio di interferenze con altri dispositivi o servizi è ritenuto o è risultato dannoso.

In caso di dubbi sui criteri applicabili all'uso dei dispositivi wireless all'interno di un'organizzazione o di un ambiente specifico (ad esempio, un aeroporto), richiedere l'autorizzazione all'uso della scheda wireless Dell 5210/5310 opzionale prima di attivarla.

---

## Avvertenze legali

È necessario installare e utilizzare la scheda wireless Dell 5210/5310 opzionale attenendosi alle istruzioni indicate dal produttore nella documentazione per l'utente fornita con il prodotto. Per le approvazioni previste nei singoli paesi, vedere la sezione [Approvazioni radio](#). Dell Inc non è responsabile per eventuali interferenze radio o televisive causate da modifiche non autorizzate ai dispositivi inclusi con la scheda wireless opzionale Dell 5210/5310 o dalla sostituzione o dal collegamento di apparecchiature e cavi diversi da quelli specificati da Dell Inc. L'eliminazione delle interferenze causate da tali modifiche, sostituzioni o collegamenti non autorizzati è responsabilità dell'utente. Dell Inc e i rivenditori o distributori autorizzati dall'azienda declinano qualsiasi responsabilità per eventuali danni o violazioni delle normative vigenti imputabili alla mancata osservanza delle presenti istruzioni.

### USA - Federal Communications Commission (FCC)

#### Dichiarazione FCC sull'esposizione alle radiazioni

**AVVERTENZA** La potenza irradiata dalla scheda wireless Dell 5210/5310 opzionale è notevolmente inferiore ai limiti sull'esposizione alle frequenze radio previsti dalle norme FCC. Si consiglia tuttavia di utilizzare la scheda wireless Dell 5210/5310 opzionale in modo da ridurre al minimo il rischio di contatto durante il normale funzionamento. Per evitare di superare i limiti sull'esposizione alle frequenze radio previsti dalle norme FCC, mantenere una distanza di almeno 20 cm tra l'utente (o qualsiasi altra persona nelle vicinanze) e l'antenna incorporata nella stampante. Per conoscere la posizione dell'antenna all'interno della stampante, controllare le informazioni pubblicate sul sito generale dell'assistenza clienti Dell all'indirizzo: <http://support.dell.com>.

Dal punto di vista dei limiti SAR, questo dispositivo è considerato un'apparecchiatura mobile e dai calcoli effettuati è risultato conforme ai limiti sull'esposizione alle frequenze radio previsti dalle norme FCC per tale tipo di apparecchiature.

#### Requisiti per le interferenze in radiofrequenza

**AVVERTENZA** Scheda wireless Dell 5210/5310 opzionale. Questo dispositivo è destinato esclusivamente all'uso in interni a causa della gamma di frequenza operativa compresa tra 5,15 - 5,25 GHz. Le norme FCC prevedono l'uso in interni per le apparecchiature con gamma di frequenza compresa tra 5,15 - 5,25 GHz per ridurre il potenziale rischio di interferenze dannose.

con i sistemi satellitari mobili che utilizzano lo stesso canale.

I radar di elevata potenza sono i principali utilizzatori delle bande comprese tra 5,25 - 5,35 GHz e 5,65 - 5,85 GHz. Tali stazioni radar possono causare interferenze e/o danni a questo dispositivo.

## Dichiarazione sulle interferenze

Questi dispositivi sono conformi alle norme FCC, Parte 15. Il funzionamento dei dispositivi è soggetto alle due condizioni indicate di seguito: (1) I dispositivi non devono causare interferenze dannose e (2) devono accettare qualsiasi interferenza che potrebbe causarne un funzionamento non ottimale.

Questa apparecchiatura è stata sottoposta a collaudo ed è risultata conforme ai limiti previsti per i dispositivi digitali di Classe B, Parte 15, delle norme FCC. Tali limiti sono stati fissati per garantire una protezione adeguata dalle interferenze dannose quando il dispositivo viene installato in abitazioni. Questa apparecchiatura genera, utilizza e può emettere energia in radiofrequenza. Se non viene installata e utilizzata in base alle istruzioni, l'apparecchiatura può causare interferenze dannose alle comunicazioni radio. Non si fornisce comunque alcun tipo di garanzia sull'assenza di interferenze in installazioni specifiche. Qualora l'apparecchiatura dovesse causare interferenze dannose nella ricezione radiotelevisiva (interferenza che può essere verificata spegnendo e riaccendendo l'apparecchiatura), si consiglia di eliminare l'interferenza adottando alcuni dei seguenti accorgimenti:

- 1 Riposizionare il dispositivo.
- 1 Aumentare la distanza tra il dispositivo e il ricevitore.
- 1 Collegare il dispositivo a una presa di un circuito diverso rispetto a quello a cui sono collegate le altre apparecchiature elettroniche.
- 1 Contattare il rivenditore o un tecnico radio specializzato.

**NOTA** È necessario installare e utilizzare la scheda wireless Dell 5210/5310 opzionale attenendosi alle istruzioni indicate dal produttore nella documentazione per l'utente fornita con il prodotto. Qualsiasi altro tipo di installazione o uso costituiscono una violazione delle norme FCC Parte 15. Eventuali modifiche non espressamente approvate da Dell possono invalidare il diritto a utilizzare l'apparecchiatura.

Questo dispositivo non deve essere posizionato nelle vicinanze né utilizzato insieme ad altre antenne o trasmettitori.

## Canada. Industry Canada (IC)

Questo dispositivo è conforme alla norma RSS210 di Industry Canada.



**ATTENZIONE** Esposizione alle radiazioni delle frequenze radio.

L'installatore di questa apparecchiatura radio deve assicurarsi che l'antenna sia posizionata o orientata in modo tale da non emettere campi elettromagnetici che superino i limiti stabiliti da Health Canada per la popolazione. Consultare il Safety Code 6 pubblicato sul sito Web di Health Canada all'indirizzo: <http://www.hc-sc.gc.ca/rpb>.

## Europa - Dichiarazione di conformità UE



Hereby, Dell Inc declares that this Dell 5210 / 5310 Wireless Option is in compliance with the essential requirements and other relevant provisions of Directive 1999/5/EC.

يتوافق مع المتطلبات الرئيسية والأحكام ذات الصلة للتوجيه رقم 1999/5/EC أن هذا الملحق اللاسلكي الاختياري Dell Inc بموجب هذا، تعلن.

Společnost Dell Inc tímto prohlašuje, že tento Dell 5210 / 5310 Wireless Option je ve shodě se základními požadavky a dalšími příslušnými ustanoveními směrnice 1999/5/EC.

Hermed erklærer Dell Inc, at denne trådløse Dell 5210 / 5310 Option overholder alle væsentlige krav i direktiv 1999/5/EC.

Hierbij verklaart Dell Inc dat deze Dell 5210/5310 optionele draadloze kaart in overeenstemming is met de essentiële eisen en de andere relevante bepalingen van richtlijn 1999/5/EG.

Dell Inc vakuuttaa täten että Dell 5210 / 5310 Wireless Option -tyyppinen laite on direktiivin 1999/5/EY oleellisten vaatimusten ja sitä koskevien direktiivin muiden ehtojen mukainen.

Dell Inc déclare que l'option Sans fil Dell 5210 / 5310 décrite dans ce manuel d'utilisation répond aux principales exigences et aux autres dispositions respectives de la Directive européenne 1999/5/CE.

Hiermit erklärt Dell Inc, dass die Dell 5210/5310-WLAN-Optionskarte den grundlegenden Anforderungen und anderen relevanten Vorschriften der Richtlinie 1999/5/EG entspricht.

Με το παρόν έγγραφο, η Dell Inc δηλώνει ότι αυτό το ασύρματο πρόσθετο εξάρτημα Dell 5210 / 5310 συμμορφώνεται με τις θεμελιώδεις απαιτήσεις και με άλλες σχετικές διατάξεις της Οδηγίας 1999/5/ΕΟΚ.

Θεωρείται Dell Inc. - "ΕΝΕ" - Παράρτημα Dell 5210 / 5310 1999/5/ΕΚ - Ηλεκτρομαγνητική Ακτινοβολία - CE - W - /EC.

Con la presente Dell Inc dichiara che questo Dell 5210 / 5310 Wireless Option è conforme ai requisiti essenziali ed alle altre disposizioni pertinenti stabilite dalla direttiva 1999/5/CE.

Dell Inc は、この Dell 5210/5310 ワイヤレスオプションが欧州連合指令 1999/5/EC の該当規制要件に準拠していることを宣言します。

Dell Inc erklærer herved at det trådløse netværkskortet for Dell 5210/5310 opfylder de sentrale kravene i og andre relevante bestemmelser til 1999/5/EC-direktivet.

Firma Dell Inc oświadcza niniejszym, że opcjonalna karta bezprzewodowa Dell 5210 / 5310 jest zgodna z najważniejszymi wymogami i innymi stosownymi postanowieniami dyrektywy 1999/5/WE.

A Dell Inc declara que esta placa WLAN sem fios está em conformidade com os requisitos essenciais e outras provisões relevantes da Directiva 1999/5/EC.

Настоящим корпорация Dell заявляет, что дополнительная плата беспроводной связи Dell 5210 / 5310 соответствует основным требованиям и соответствующим постановлениям инструкции 1999/5/EC.

因此，Dell Inc 宣布此 Dell 5210 / 5310 无线选项符合 1999/5/EC 指令的基本要求和其它相关规定。

Por medio de la presente Dell Inc declara que el Dell 5210 / 5310 Wireless Option cumple con los requisitos esenciales y cualesquiera disposiciones aplicables o exigibles de la Directiva 1999/5/CE.

Härmed intygar Dell Inc att denna *Dell 5210 / 5310 Wireless Option* står i överensstämmelse med de väsentliga egenskapskrav och övriga relevanta bestämmelser som framgår av direktiv 1999/5/EG.

İşburada, Dell Inc bu Dell 5210 / 5310 Kablosuz Seçeneğinin 1999/5/EC sayılı Direktifin temel şartlarına ve diğer ilgili hükümlerine uygun olduğunu beyan etmektedir.

## Francia

In tutte le aree urbane, le frequenze LAN wireless possono essere utilizzate in ambienti pubblici o privati in base alle condizioni indicate di seguito:

- 1 Uso in interni: potenza massima (EIRP) di 100 mW per la banda di frequenza compresa tra 2400 - 2483,5 MHz.
- 1 Uso in esterni: potenza massima (EIRP) di 100 mW per la banda di frequenza compresa tra 2400 - 2454 MHz e con potenza massima (EIRP) di 10 mW per la banda di frequenza compresa tra 2454 - 2483,5 MHz.

 **NOTA** EIRP è l'acronimo di Effective Isotropic Radiated Power, ovvero la potenza isotropica effettiva irradiata (incluso il guadagno dell'antenna).

**NOTA** La scheda wireless Dell 5210/5310 opzionale trasmette a una potenza inferiore a 100 mW e superiore a 10 mW.

## Approvazioni radio

È importante assicurarsi che il dispositivo radio venga utilizzato esclusivamente nei paesi in cui ne è stato approvato l'uso. Per verificare se è consentito utilizzare questo dispositivo di rete wireless in un paese specifico, controllare se il numero del tipo di radio stampato sull'etichetta di identificazione del dispositivo è presente nell'elenco delle approvazioni radio disponibile sul sito generale dell'assistenza clienti Dell all'indirizzo: <http://support.dell.com>.

In paesi diversi dagli Stati Uniti e dal Giappone, verificare che l'impostazione Località nella scheda Opzioni internazionali e della lingua (dal Pannello di controllo) sia impostata sul paese in cui viene utilizzata la scheda wireless Dell 5210/5310 opzionale. Ciò garantisce la conformità alle restrizioni normative locali sulla trasmissione di energia e prestazioni di rete ottimali.